

MANUAL DE USO

Lavadora
ES

WM86L
W7XLW.U

Tabla de contenidos

Introducción	3	Manchas	46
Instrucciones de seguridad	4	Teñir ropa	46
FCC declaration of conformity	14	Instrucciones de uso - Pasos de lavado (1 – 8)	48
Antes del primer uso del electrodoméstico	15	PASO 1: Clasifique la ropa	48
Material de empaque	15	PASO 2: Encender el interruptor principal ...	48
Protección en transporte	15	PASO 3: Abra la puerta de la lavadora y cargue la ropa	48
Limpieza	16	PASO 4: Agregue el detergente y el suavizante	49
Apertura de la puerta	16	PASO 5: Seleccione un programa	51
Instalación y conexión	17	PASO 6: Seleccione los ajustes de programa	56
Selección del lugar	17	PASO 7: Active el lavado	61
Instalación de la lavadora	18	PASO 8 : Fin du programme	62
Empotrable	21	Ajustes del aparato	64
Traslado (movimiento) de la lavadora y transporte repetido	23	Ajustes adicionales	64
Conexión al suministro de agua:	24	Limpieza y mantenimiento	70
Conexión a agua caliente/fría	25	Limpieza de la bandeja del dispensador	70
Conexión del tubo de desagüe	26	Limpieza del filtro	72
Conexión a la red eléctrica	27	Limpieza del exterior del aparato	73
Cuidado de la ropa ASKO - Ayudantes ocultos (Hidden helpers)	29	Limpieza del interior del aparato para quitar malos olores	73
Descripción de la lavadora	30	Si usa agua dura	73
Compartimento de detergente con sistema de dosificación automática (ADS)	30	Errores: ¿Qué debo hacer?	74
Ajustes iniciales antes del uso	31	Abrir manualmente la puerta de la lavadora	77
Conexión del dispositivo y la aplicación ConnectLife	34	Presentación de los errores	78
Particularidades	37	Servicio técnico y garantía	82
Dosis (Dose)	37	Garantía limitada: Electrodomésticos residenciales y profesionales	82
Asistencia manual (Manual Assist)	37	Servicio técnico	85
Dosificación automática (ADS)	37	Antes de llamar al servicio técnico	85
Consejos antes del lavado	43	Información técnica	87
Clasificación de las prendas	43	Aviso de licencia de la tipografía	87
Prendas	43	Declaración de conformidad	88
Símbolos de lavado	44	Requisitos y recomendaciones para la red de Wi-Fi	88
Tipos de prendas	45	Tabla de valores de consumo	90
Reducción de reacciones alérgicas	45	Tabla de opciones	92
Ahorro de tiempo y energía	45	ELIMINACIÓN	94
Economía y eficiencia	45		
Detergentes	46		
Accesorios de dosificación	46		

Estimado cliente:

Le agradecemos que haya adquirido el producto ASKO de calidad.

Esperamos que cumpla con sus expectativas. El diseño escandinavo combina las líneas limpias, la cotidiana funcionalidad y la gran calidad. Estas son las características de todos nuestros productos y la razón por la cual son productos muy apreciados en el mundo entero.

Le recomendamos que lea estas instrucciones antes de utilizar el aparato por primera vez. El manual de instrucciones también incluye información sobre cómo puede ayudar a proteger el medio ambiente.

En el manual aparecerán algunos símbolos cuyos significados son los siguientes:

¡INFORMACIÓN!

Información, consejo, sugerencia o recomendación

ADVERTENCIA!

Advertencia de peligro

¡DESCARGA ELÉCTRICA!

Advertencia de peligro de descarga eléctrica

¡SUPERFICIE CALIENTE!

Advertencia sobre el peligro de superficies calientes

¡PELIGRO DE FUEGO!

Advertencia – Riesgo de incendio

Instrucciones originales

GUARDE ESTAS INSTRUCCIONES PARA REFERENCIA FUTURA!



GUARDE ESTAS INSTRUCCIONES PARA REFERENCIA FUTURA!

⚠ ADVERTENCIA!

Para reducir el riesgo de incendio, descargas eléctricas o lesiones a personas cuando use el aparato, siga precauciones básicas, incluyendo las siguientes:

1. Lea todas las instrucciones antes de usar el electrodoméstico.
2. **Riesgo de asfixia y lesiones por atrapamiento:** No permita que los niños jueguen sobre o dentro del electrodoméstico. Los niños deben ser supervisados de cerca cuando estén cerca del electrodoméstico.
3. **No use el electrodoméstico mientras se encuentre fuera de la casa.**
4. **⚠ ADVERTENCIA: Riesgo de incendio** – No lave artículos que hayan sido previamente limpiados, lavados, remojados o tratados con gasolina, disolventes de limpieza en seco u otras sustancias inflamables o explosivas, ya que desprenden vapores que podrían encenderse o explotar.
5. Usar sólo detergentes para el lavado a máquina y para el cuidado de ropa. El fabricante no es responsable en caso de eventuales daños o de coloración de juntas y de piezas de plástico, causados por el uso incorrecto de sustancias para blanquear o colorar la ropa.
6. **⚠ ADVERTENCIA: Riesgo de incendio** – No utilice detergentes que contengan disolventes, ya que podrían liberarse gases venenosos, dañar la lavadora y exponerse a incendios y explosiones.

7. **⚠ ADVERTENCIA: Riesgo de incendio** – En determinadas condiciones, se puede acumular gas hidrógeno en los sistemas de agua caliente si no se usan por dos semanas o más. EL GAS HIDRÓGENO ES EXPLOSIVO. Si no ha usado el sistema de agua caliente por ese periodo de tiempo, antes de utilizar la lavadora abra todos los grifos de agua caliente y deje fluir el agua por unos minutos. De ese modo se liberará cualquier acumulación de gas hidrógeno. Como el gas es inflamable, asegúrese de que nadie fume y de que no haya fuegos encendidos durante ese tiempo.
8. No agregue gasolina, solventes para limpieza en seco ni otras sustancias inflamables o explosivas al agua de lavado. Estas sustancias desprenden vapores que pueden provocar un incendio o una explosión.
9. Antes de retirar el electrodoméstico del servicio o descharlo, retire la puerta.
10. Ne pas mettre la main dans l'appareil lorsque la cuve ou l'agitateur bougent.
11. No instale o guarde este electrodoméstico donde esté expuesto a la intemperie.
12. No modifique los controles.
13. No repare ni reemplace ninguna pieza del aparato, ni intente realizar ninguna clase de mantenimiento, a menos que esté específicamente recomendado en las instrucciones para el mantenimiento para el usuario o en instrucciones de reparación para el usuario publicadas, que usted comprenda y tenga las habilidades necesarias para realizar.

14. No utilice piezas de repuesto que no hayan sido recomendadas por el fabricante (por ejemplo, piezas hechas en casa con una impresora 3D).
15. **⚠ ADVERTENCIA:** PROPUESTA 65 PARA RESIDENTES DE CALIFORNIA
Cáncer y Daño Reproductivo – www.P65Warnings.ca.gov
16. **⚠ ADVERTENCIA:** Esta máquina debe estar correctamente conectada a tierra. Este manual no describe todas las situaciones y condiciones que pueden ocurrir. Instale, utilice y realice el mantenimiento de la máquina con sentido común y las debidas precauciones.
17. **⚠ WARNING:** Ciertas partes internas no cuentan con puesta a tierra de forma intencional y pueden representar un riesgo de descarga eléctrica únicamente durante el mantenimiento. Personal de Mantenimiento: no poner en contacto las siguientes partes mientras el artefacto está conectado: Motor, Agregado de bomba y control.

INSTRUCCIONES DE PUESTA A TIERRA

a) Para tener un electrodomestico bien conectado a tierra, asegure que el cable este conectado:

Este electrodomestico debe de estar conectado a tierra. En caso de falla o descompostura, la conexión a tierra facilita un trayecto de menor resistencia al paso de la corriente y reduce el riesgo de descarga eléctrica. Esta máquina está equipada con un cable que incluye un conductor de puesta a tierra del equipo y una clavija con tierra. La clavija debe enchufarse en un tomacorriente adecuado, que esté bien instalado y aterrizado con arreglo a las disposiciones y ordenanzas locales.

⚠ ¡ADVERTENCIA! La conexión incorrecta del conductor de tierra del equipo puede resultar en un riesgo de descarga eléctrica. Consulte con un electricista o representante de

servicio o personal calificado si tiene dudas acerca de si el aparato está correctamente conectado a tierra.

No modifique el enchufe suministrado con el aparato (sólo mercado canadiense). Si no encaja en el tomacorriente, haga instalar un nuevo tomacorriente por un electricista calificado.

b) Para un dispositivo conectado a tierra permanentemente:

Este aparato debe estar conectado a un metal con conexión a tierra, sistema de cableado permanente, o un conductor de conexión a tierra debe operar junto con los conductores del circuito y estar conectado a la terminal de tierra del equipo o al cable del aparato.

⚠ ¡ INFORMACIÓN!

Este manual no describe todas las situaciones y condiciones que pueden ocurrir. Instale, utilice y realice el mantenimiento de la máquina con sentido común y las debidas precauciones.

Generalidades

Lea atentamente las instrucciones de uso antes de usar la lavadora.

Las instrucciones de uso están disponibles en el sitio web <https://auid.connectlife.io>

Por favor, no use la lavadora sin leer y entender estas instrucciones o usarla por primera vez.

El electrodoméstico no está diseñada para ser utilizada por personas (incluidos niños) con impedimentos físicos o mentales, o personas con poca experiencia y conocimientos. Estas personas deben ser instruidas sobre el uso del electrodoméstico por una persona responsable de su seguridad.

El incumplimiento de las instrucciones de uso o el uso inadecuado de la lavadora puede dañar la ropa o el artefacto, o causar lesiones al usuario. Mantenga el manual de instrucciones a mano, cerca de la lavadora.

Su lavadora está destinada exclusivamente para uso doméstico. Si la lavadora se utiliza con fines profesionales o con fines de lucro que exceden el uso normal en un hogar, o si la lavadora es utilizada por una persona que no es un consumidor, el período de garantía será igual al período de garantía más corto requerido por legislación relevante.

Siga las instrucciones para la instalación correcta de la lavadora y la conexión a la red eléctrica y de alimentación de agua (consulte el capítulo *Instalación y conexión*).

Todas las reparaciones y tareas de mantenimiento de la lavadora deben ser realizadas únicamente por expertos capacitados. Una reparación no profesional puede provocar un accidente o una falla grave."

La lavadora solo puede utilizarse con el cable de alimentación suministrado.

Para evitar peligros, el **cable de alimentación dañado** sólo puede ser sustituido por el fabricante, un técnico de servicio o una persona autorizada.

ADVERTENCIA!

La secadora no debe ser conectada a la corriente eléctrica mediante un prolongador.

No conecte la lavadora a la red eléctrica con un dispositivo de conmutación externo, como un temporizador de programa, ni tampoco la conecte a la red eléctrica que el proveedor de suministro de energía encienda y apague regularmente.

⚠ ADVERTENCIA!

En caso de averías, utilice únicamente piezas de repuesto aprobadas por fabricantes autorizados.

⚠ ADVERTENCIA!

En caso de conexión incorrecta de la lavadora, uso incorrecto o servicio por parte de una persona no autorizada, el usuario deberá asumir el costo de cualquier daño ya que dicho daño no estará cubierto por la garantía.

No instale la lavadora en una habitación donde la temperatura pueda bajar a menos de 41°F (5°C), ya que las piezas de la lavadora pueden dañarse en caso de congelación del agua.

Coloque la lavadora sobre una base sólida (de concreto) nivelada y estable.

Las aberturas de ventilación ubicadas en la base de la lavadora no deben ser obstruidas por una alfombra.

Antes de conectar la lavadora a la red eléctrica, espere al menos 2 horas hasta que alcance la temperatura ambiente.

No conecte la lavadora a la toma de corriente destinada a la máquina de afeitar o al secador de pelo.

Antes del primer uso de la lavadora, retire todos los pernos de transporte (vea el capítulo *Antes del primer uso del electrodoméstico/ Protección en transporte*). La garantía quedará anulada en caso de producirse daños de este tipo.

La conexión a la red de suministro de agua y electricidad debe ser realizada por un experto calificado.

Para conectar la lavadora al suministro de agua, asegúrese de usar la manguera y las juntas de suministro de agua suministradas. La presión del agua debe estar entre 14.5–145 PSI

(0,1–1 MPa) (aproximadamente 14–142 PSI (1–10 kp/cm²), 1–10 bar, 14.5–145 PSI (10–100 N/cm²)).

Utilice siempre una nueva manguera de suministro de agua para conectar la lavadora al suministro de agua; no reutilice una manguera de suministro de agua vieja.

El extremo de la manguera de descarga de agua debe alcanzar una línea de drenaje de agua.

Antes de comenzar el ciclo de lavado, presione la puerta en el lugar indicado hasta que encaje en su lugar. La puerta no se puede abrir durante el funcionamiento de la lavadora.

Recomendamos eliminar cualquier impureza del bidón antes del primer lavado utilizando el programa de autolimpieza programa Universal wash (Muy caliente) (ver *Tabla de programas*).

Solo use la lavadora para lavar la ropa, como se describe en el manual de instrucciones. La máquina no está diseñada para la limpieza en seco.

Solo use agentes para lavar a máquina y cuidar la ropa. No nos hacemos responsables de los daños o la decoloración de las juntas y piezas de plástico que resulten del uso incorrecto de blanqueadores o colorantes.

Los blanqueadores que contienen cloro pueden sustituirse por blanqueadores a base de oxígeno. De lo contrario, debe realizarse un ciclo de neutralización ejecutando el programa de Algodón a la temperatura más alta. Para obtener los mejores resultados, use peróxido de hidrógeno o detergentes a base de oxígeno.

El uso excesivo de productos que contienen compuestos de cloro aumenta el riesgo de una falla prematura de los componentes del aparato. Esto depende de la concentración de cloro, el tiempo de exposición y la temperatura.

No utilice colorantes ni sustancias blanqueadoras (sustancias para decolorar o eliminar colorantes), ya que contienen compuestos de azufre que podrían causar corrosión.

Después de terminarse el lavado cierre el grifo de agua y saque el enchufe de la toma de corriente mural.

Limpie el filtro de bomba cada vez que aparezca el símbolo en la unidad de visualización.

Cuando desincrustando, solo use agentes desincrustantes con protección anticorrosión adicional. (Use únicamente agentes desincrustantes no corrosivos). Siga las instrucciones del fabricante. Termine el proceso de desincrustación con varios ciclos de enjuague o ejecute el programa de autolimpieza para eliminar (Drum Cleaning) (Programa de autolimpieza) cualquier ácido residual (por ejemplo, vinagre, etc.).

No se liberan iones de plata durante el programa de lavado.

La garantía no cubre consumibles, desviaciones menores en color, ruido aumentado que resulte de la edad del artefacto y que no afecte la funcionalidad del artefacto, y defectos estéticos en los componentes, que no afecten la funcionalidad y la seguridad del artefacto.

La cantidad máxima de ropa en lbs/kg está indicado en la placa de clasificación de la lavadora.

Seguridad infantil

 **ADVERTENCIA!**

No permita que los niños de menos de tres años de edad se acerquen al aparato, excepto si están todo el tiempo bajo su supervisión.

No permitir que los niños jueguen con el aparato.

⚠ ADVERTENCIA!

Guarde detergentes y suavizantes fuera del alcance de los niños.

Si un niño ingiere detergente, dele de inmediato abundante líquido para beber, es decir, uno o dos vasos de leche o agua. No intente provocar el vómito. Busque atención médica de inmediato. El número del Centro Nacional de Toxicología es 1-800-222-1222.

Siempre cierre la puerta y ponga en marcha el aparato tan pronto como agregue el detergente.

Mantenga siempre a los niños pequeños alejados de la máquina cuando esté abierta. Puede quedar algo de detergente dentro de la máquina.

Si el detergente para ropa entra en los ojos de alguien, enjuáguelos con abundante agua durante al menos 15 minutos.

Activar el bloqueo infantil. Ver el capítulo *Ajustes del aparato*.

Antes de cerrar la puerta de la lavadora y ejecutar el programa, asegúrese de que no haya nada más que ropa en el bidón (por ejemplo, si un niño se metió en el bidón de la lavadora y cerró la puerta desde adentro).

La lavadora está hecha de acuerdo con todas las normas de seguridad relevantes.

Esta lavadora puede ser utilizada por niños de 8 años o más y por personas con capacidades físicas, sensoriales o mentales reducidas o con falta de experiencia y conocimiento, pero solo si están bajo supervisión durante el uso de la lavadora, si se les ha proporcionado instrucciones relevantes con respecto al uso seguro de la lavadora, y si entienden los peligros del uso inapropiado.

Los niños no deben jugar con el aparato.

Los niños no pueden limpiar la lavadora ni realizar tareas de mantenimiento sin supervisión.

Apague siempre la máquina cuando no esté en uso.

Peligro de superficie caliente

 ¡SUPERFICIE CALIENTE!

ADVERTENCIA!

Si el nivel de agua en el aparato aumenta por encima del nivel normal, entonces se activará la protección del nivel de exceso de agua. Cerrará el suministro de agua y comenzará a bombear el agua. El programa se interrumpe e informa de un error (ver *Errores: ¿Qué debo hacer?*).

Protección contra desbordamiento de agua

Si el nivel de agua en el aparato supera el nivel normal, se activará la protección contra exceso de agua. Cortará el suministro de agua y comenzará a bombear el agua. Si el nivel de agua no disminuye en 60 segundos, el programa se interrumpirá (ver capítulo *Errores: ¿Qué debo hacer?*).

Transporte/Almacenamiento durante el invierno

Si va a transportar o almacenar el aparato en vehículos o habitaciones que no estén calefaccionados y donde la temperatura pueda bajar por debajo del punto de congelación, haga lo siguiente:

- Limpie el filtro de la bomba de desagüe. Véase capítulo *Limpieza del filtro*.
- Cierre el suministro de agua a la lavadora, desconecte la manguera de suministro de agua del grifo y espere hasta que el agua salga del grifo y de la manguera.

Instrucciones de seguridad

- Después de vaciar el filtro de la bomba de desagüe, todavía puede quedar una pequeña cantidad de agua en la máquina. Esto, sin embargo, no afecta la calidad y no dañará el aparato.
- Si la lavadora va a ser transportada, la protección de transporte debe reinstalarse antes del transporte (véase capítulo *Protección en transporte*).

Advertencia de peligro eléctrico durante el mantenimiento

 ¡DESCARGA ELÉCTRICA!

Ciertas partes internas no están conectadas a tierra intencionalmente y pueden presentar un riesgo de descarga eléctrica durante las tareas de mantenimiento. Personal de servicio técnico: No entre en contacto con el motor, la bomba y la unidad de control mientras el electrodoméstico está energizado.

FCC declaration of conformity

Este dispositivo cumple con la Parte 15 de las normas de la FCC. El funcionamiento está sujeto a las siguientes dos condiciones:

1. Este dispositivo no puede causar interferencias perjudiciales, y
2. este dispositivo debe aceptar cualquier interferencia recibida, incluidas las interferencias que puedan causar un funcionamiento no deseado.

Antes del primer uso del electrodoméstico

Material de empaque

Retire todo el embalaje. Al retirar el embalaje, asegúrese de no dañar el aparato con un objeto filoso.

Por favor, separe los diferentes materiales de acuerdo con las recomendaciones locales (consulte la sección *ELIMINACIÓN*).

Protección en transporte

Antes del primer uso quite tres pernos de transporte y los tapones de plástico que protegen el aparato durante el transporte.

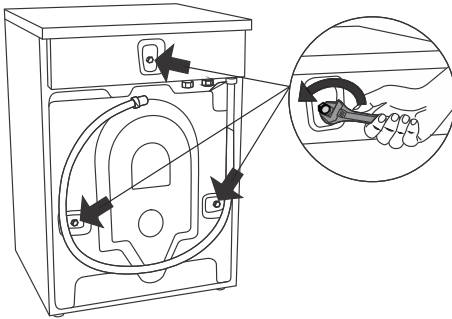

Afloje y retire los tornillos con una llave del número 9/16" (15 mm) o 11/16" (17 mm) (según el modelo), como se muestra en las imágenes.

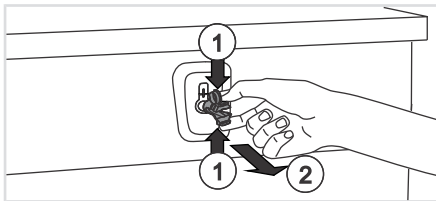

Retire los tapones de plástico que sujetan los pernos; hay que presionarlos (1) para luego extraerlos (2).

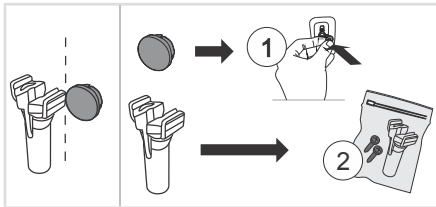

Quite las tapas de los tapones de plástico. Inserte las tapas en los orificios (1), donde antes estaban los tapones de plástico. Guarde los tornillos y los tapones de plástico (2) en caso de que tenga que volver a mover la lavadora.

No del artículo	Artículo
270698	Perno
551188	Tapón de plástico (bloqueo de transporte)

Pide tres piezas de cada artículo.

Antes del primer uso del electrodoméstico

⚠ ¡ INFORMACIÓN!

Si quiere transportar el aparato, debe colocar nuevamente los tornillos de transporte y los tapones de plástico para cerrar el aparato, para prevenir los daños que pudiesen surgir debido a las vibraciones. En caso de haber perdido los tornillos de transporte y los tapones de plástico, los pueden pedir nuevamente a su vendedor.

Limpeza

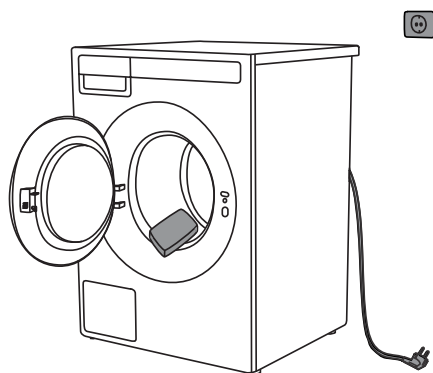

Tire de la puerta de la lavadora apagada hacia sí mismo para abrirla y limpie el tambor con un paño húmedo y un detergente suave.

Conecte la lavadora a la red eléctrica, cierre su puerta de la lavadora y ejecute el programa de autolimpieza. Consulte la sección *PASO 5: Seleccione un programa/Tabla de programas*.

⚠ ADVERTENCIA!

No utilice disolventes o agentes de limpieza que puedan dañar la lavadora (tenga en cuenta las recomendaciones y advertencias proporcionadas por los fabricantes del agente de limpieza).

Apertura de la puerta

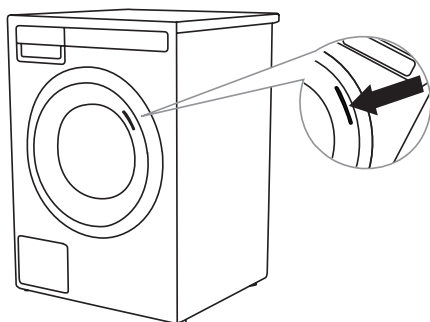

La puerta de la lavadora está diseñada para abrirse por el lado derecho; cuenta con una pegatina colocada en la parte delantera de la puerta que marca claramente el lugar de agarre y apertura.

Se puede eliminar en función de su preferencia estética.

ADVERTENCIA!

Para reducir el riesgo de lesiones graves o muerte, siga todas las instrucciones de instalación.

¡INFORMACIÓN!

Retire todo el embalaje. Al retirar el embalaje, asegúrese de no dañar el aparato con un objeto filoso.

¡INFORMACIÓN!

Los daños estéticos deben reportarse al distribuidor dentro de los cinco días posteriores a la fecha de compra. Después de desempacar la lavadora, revise cuidadosamente la unidad para detectar cualquier daño estético.

Antes de conectar la lavadora a la red eléctrica, espere al menos 2 horas hasta que alcance la temperatura ambiente.

ADVERTENCIA!

Guarde estas instrucciones.

Lea estas instrucciones con atención y completamente antes de instalar la lavadora.

La instalación debe ser realizada por una persona calificada que conozca todos los códigos y reglamentos locales para conexiones eléctricas y de fontanería.

Selección del lugar

ADVERTENCIA!

No coloque la lavadora detrás de una puerta con cerradura o corredera, o una puerta que tenga bisagras en el lado opuesto de la bisagra de la puerta de la lavadora. Colóquela de manera que la puerta de la lavadora pueda abrirse sin impedimentos.

¡INFORMACIÓN!

El piso sobre el cual se coloca la lavadora debe tener una base de concreto. Debe estar limpio y seco; de lo contrario, la lavadora puede resbalar. Además, limpie la superficie inferior de las patas ajustables.

¡INFORMACIÓN!

La lavadora debe estar nivelada y estable sobre una base sólida.

Instalación y conexión

Instalación de la lavadora

Puede instalar esta lavadora como una unidad integrada o independiente.

⚡ ¡INFORMACIÓN!

Al instalar la lavadora, la toma de corriente debe ser fácilmente accesible.

Espacio libre necesario alrededor de la lavadora para un mejor rendimiento.

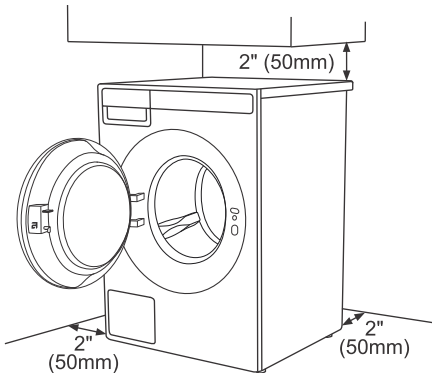

⚠ ADVERTENCIA!

La lavadora no puede estar en contacto con una pared o muebles adyacentes. Para un funcionamiento óptimo de la lavadora, recomendamos observar las separaciones de las paredes como se indica en la figura. En caso de incumplimiento de las separaciones mínimas requeridas, no se puede garantizar el funcionamiento seguro y correcto de la lavadora. Además, también puede producirse un sobrecalentamiento.

Por razones de seguridad, la distancia mínima entre la parte posterior del aparato y la pared debe ser de al menos 1" (25 mm), y la distancia entre el aparato y cualquier mueble por encima de él debe ser de al menos 1 5/8" (40 mm).

Apertura de la puerta de la lavadora (vista de pájaro)

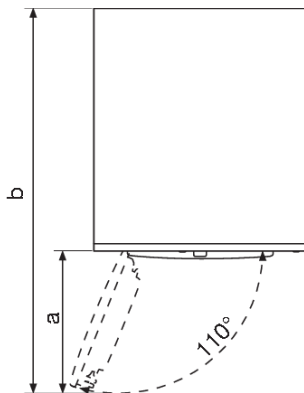

El ancho de la puerta de la lavadora (a) es 17 3/4" (450 mm).

La profundidad de la lavadora con la puerta abierta (b) es 43 7/8" (1115 mm).

La puerta de la lavadora se puede abrir hasta un ángulo máximo 110°.

Colocación sobre pedestal

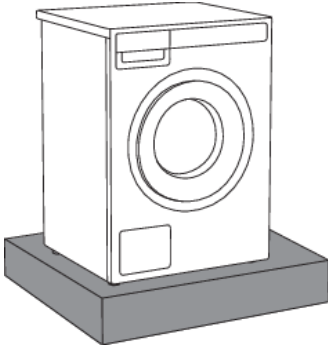

⚠ ¡INFORMACIÓN!

Si el aparato se instala sobre una base u otra estructura similar, debe estar sujeto a la misma, para evitar que pueda caerse. Hay accesorios originales ASKO disponibles para esto, con las instrucciones para su montaje.

Ajuste de los pies de la lavadora

Coloque la lavadora de modo que esté estable. Es importante que la máquina esté nivelada para que no vibre demasiado durante los ciclos de centrifugado. Todas las patas de la lavadora son ajustables, lo que permite nivelar la lavadora en cualquier superficie. Cuando haya terminado, apriete bien las tuercas de seguridad de las patas para evitar que vibre demasiado durante los ciclos de centrifugado.

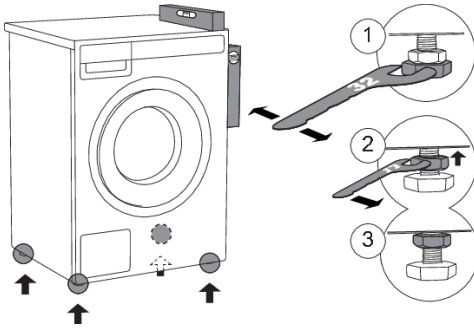

1 Nivele la lavadora longitudinal y transversalmente girando las patas ajustables (con una llave n.º 1 1/4" (32mm)).

Las patas permiten una nivelación de hasta +/- 3/8" (1 cm).

2 Cuando establezca la altura adecuada de las patas, use una llave inglesa n.º 11/16" (17mm) para apretar firmemente las tuercas de seguridad (contratuercas) en dirección a la parte inferior de la máquina ↑.

3 Ajuste las contratuercas hasta la posición final.

⚠ ¡INFORMACIÓN!

La nivelación incorrecta de la lavadora con las patas ajustables puede provocar vibraciones, haciendo que el electrodoméstico se deslice por la habitación y que la unidad funcione con mucha fuerza. La nivelación incorrecta de la lavadora no está sujeta a una garantía.

⚠ ¡INFORMACIÓN!

A veces, puede aparecer ruido inusual o más fuerte durante el funcionamiento del electrodoméstico; estos son principalmente el resultado de una instalación incorrecta.

Instalación y conexión

Secadora independiente

La lavadora se puede colocar junto a la secadora. Es esencial nivelar la máquina y apretar bien las tuercas de seguridad para prevenir un exceso de vibraciones durante el centrifugado. Además, es preciso dejar un espacio mínimo de 1/2" (12 mm) entre la lavadora y la secadora.

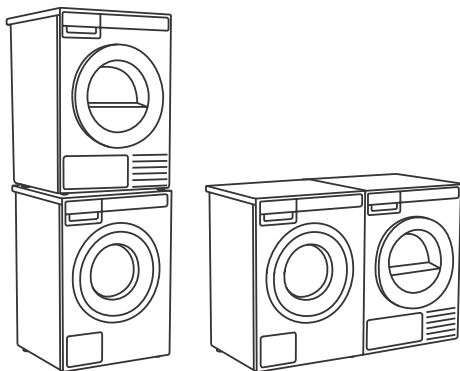

La superficie sobre la que se coloque el aparato debe estar limpia y nivelada.

La lavadora y la secadora se pueden colocar una junto a la otra.

Para apilar una secadora encima de una lavadora, use los accesorios de las patas delanteras y el protector antivuelco. Consulte la siguiente sección a continuación.

Instalación de la secadora ASKO encima de la lavadora ASKO

⚠ ADVERTENCIA!

Se requieren dos personas como mínimo para la instalación de la secadora sobre una lavadora.

⚠ ADVERTENCIA!

Las lavadoras ASKO no se deben instalar nunca sobre un mostrador o una secadora. No obstante, sí se puede instalar una secadora ASKO apilada sobre una lavadora ASKO. Consulte las instrucciones para hacerlo en el manual de instrucciones de la secadora.

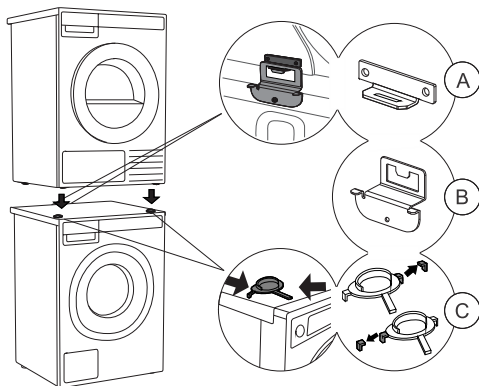

Para apilar una secadora encima de una lavadora, use los accesorios de las patas delanteras (reposapiés de plástico (C)) y el protector antivuelco (A+B), suministrados en el tambor de la secadora.

Si la lavadora y la secadora no tienen las mismas dimensiones, puede comprar una placa de conexión para la combinación WM86-TD76 en su distribuidor o en un centro de servicio autorizado.

💡 ¡INFORMACIÓN!

Para obtener instrucciones detalladas sobre cómo instalar la secadora ASKO en la lavadora ASKO, consulte las instrucciones proporcionadas con su secadora ASKO.

💡 ¡INFORMACIÓN!

El protector antivuelco (A+B) corresponde a las lavadoras ASKO y no se puede instalar con lavadoras de otras marcas.

💡 ¡INFORMACIÓN!

La lavadora sobre la que desea instalar la secadora debe soportar el peso de la secadora (ver placa de características o la información técnica del electrodoméstico).

Todas las lavadoras ASKO soportan el peso de la secadora.

Empotrable

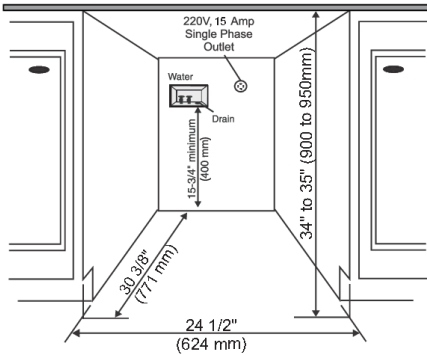

Instalación bajo una encimera

Las lavadoras ASKO se pueden instalar debajo de un mueble o de un mostrador con una altura de 35 1/2" a 37 1/2" (900 a 950 mm) o en un armario. Asegúrese de dejar un espacio libre de 1/2" (12 mm) aproximadamente alrededor de la máquina, incluso entre el borde posterior del panel superior y la pared trasera. El ancho de la abertura debe ser al menos de 24 1/2" (624 mm). También debe haber espacio libre para las mangueras de entrada y drenaje. Vea las medidas y las posiciones en la siguiente ilustración.

Si le tuyau d'écoulement est plus haut que 24" (610 mm), les raccords devront être abaissés.

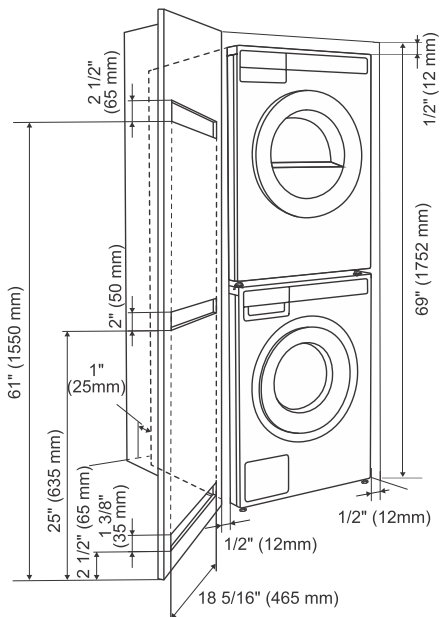

Instalación de armarios- Requisitos de ventilación

Los controles del panel frontal ASKO hacen posible la instalación de las lavadoras y secadoras en un armario.

Asegúrese de que haya una distancia mínima de 1/2" (12 mm) entre el aparato y el armario o la pared, y una distancia mínima de 1" (25 mm) entre el borde trasero del panel superior del aparato y el armario o la pared. Para garantizar una ventilación adecuada, recomendamos puertas con rejillas. De lo contrario, las puertas deben tener aberturas de ventilación. Vea la imagen para las aberturas mínimas de ventilación.

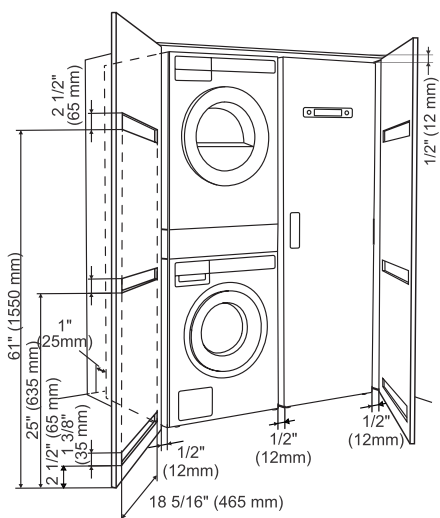

Requisitos de ventilación para el concepto ASKO (al instalar o empotrar el aparato en un mueble o armario)

Asegúrese de que haya espacio entre el aparato y el mueble o la pared, y que haya al menos un espacio de 1" (25 mm) entre el borde posterior de la parte superior del aparato y el mueble o la pared.

Cuando el armario se cierra con una puerta, se recomiendan las puertas con rejilla, para garantizar una ventilación adecuada.

De lo contrario, la puerta debe tener espacios de ventilación. En la imagen se muestran las dimensiones de las aberturas de ventilación.

⚠ ¡INFORMACIÓN!

Asegúrese de que la puerta de la secadora se pueda abrir sin obstáculos después de la instalación.

⚠ ADVERTENCIA!

El incumplimiento de las instrucciones influye en el rendimiento del electrodoméstico y también puede provocar su fallo.

Traslado (movimiento) de la lavadora y transporte repetido

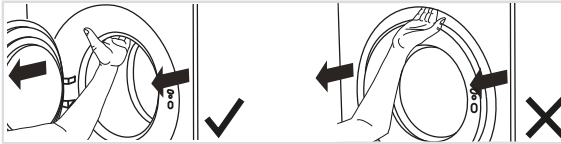

En caso de trasladar (mover) la lavadora sin embalaje, abra la puerta e tire la lavadora per grupo lavable, como se muestra en la figura.

⚠ ¡INFORMACIÓN!

Para realizar traslados del aparato, use la protección para el transporte (el tambor de la lavadora debe ser bloqueado). Consulte la sección *Protección en transporte*.

Instalación y conexión

Conexión al suministro de agua:

💡 ¡INFORMACIÓN!

La manguera de suministro de agua está incluida dentro del tambor de la lavadora. Antes de usar, debe conectarse al aparato y al suministro de agua.

💡 ¡INFORMACIÓN!

La conexión a la toma de agua debe ser efectuada por una persona cualificada.

AQUA - STOP

Si se daña un tubo o manguera interna, se activa un sistema de apagado que corta el suministro de agua a la lavadora. En tal caso, el cristal de control (a) se pondrá rojo. Reemplace la manguera de suministro de agua.

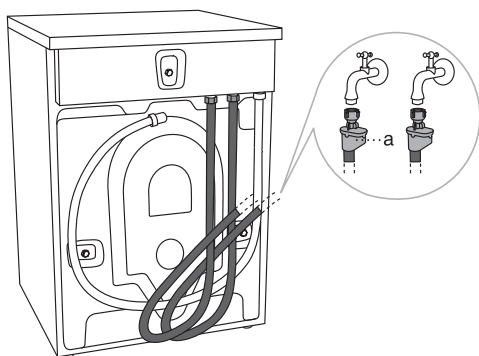

Conecte la lavadora con la manguera de suministro de agua incluida. La presión del agua debe ser de 15 a 145 psi (aprox. 0,1–1 MPa, 1–10 kp/cm², 1–10 bar, 10–100 N/cm²).

Si instala nuevas mangueras le aconsejamos que las lave antes del uso para quitar la eventual suciedad. De no hacerlo, la suciedad podría obstruir el filtro a nivel de la manguera de suministro de agua a la lavadora, lo que interrumpiría la llegada de agua.

La manguera de suministro debe ajustarse bien para que tenga un buen sellado. Después de conectarla, se debe comprobar el sello para detectar eventuales fugas.

💡 ¡INFORMACIÓN!

Esta lavadora cuenta con un sensor que detecta fugas de agua. Si hubiera agua en la base de la lavadora, el sensor se activará y se pondrá en marcha un sistema de cierre que cortará el suministro de agua a la lavadora; el proceso de lavado se detendrá, el suministro de agua será interrumpido y el aparato encenderá la bomba y comunicará un error.

💡 ¡INFORMACIÓN!

Use solo la manguera de suministro de agua suministrada con el electrodoméstico. No use ninguna manguera usada u otras.

⚠ ¡INFORMACIÓN!

Si las dimensiones de la conexión de la manguera de agua son diferentes de las del grifo (p. ej., 3/4" → 1/2"), use un adaptador.

⚠ ¡INFORMACIÓN!

Al conectar el tubo de entrada, asegúrese de conectar el grifo para permitir un flujo de agua suficiente e ininterrumpido.

Conexión a agua caliente/fría

Esta lavadora cuenta con una conexión de agua fría y caliente. Conecte una manguera a la conexión de agua fría y la otra a la conexión de agua caliente, como se indica en la parte posterior del aparato:

COLD = Fría

HOT = Caliente

El agua caliente se suministra en los programas de 104 °F (40 °C) o superiores.

⚠ ADVERTENCIA!

La temperatura del agua caliente no debe exceder de 158 °F (70 °C) ((140 °F (60 °C) en el Reino Unido).

⚠ ¡INFORMACIÓN!

Si se conecta la máquina a agua caliente y fría, se puede ahorrar tiempo y energía eléctrica en el lavado de ropa.

Si su modelo de lavadora tiene conexiones para agua caliente y fría, y solo desea conectar agua fría, la tapa protectora debe permanecer en su lugar en la entrada de agua caliente. El aparato funcionará de forma normal en cualquier configuración; no se requieren ajustes adicionales.

Instalación y conexión

Conexión del tubo de desagüe

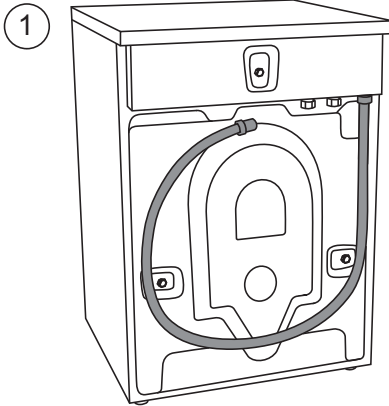

La lavadora se entrega con una manguera de drenaje unida a la pared posterior (Figura 1), que debe conectarse al desagüe.

⚠ ¡INFORMACIÓN!

En el caso de que no se respeten las desviaciones mínimas requeridas, no podemos garantizar el funcionamiento seguro y correcto de la lavadora.

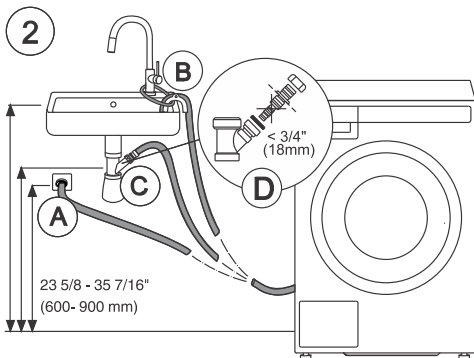

La manguera de drenaje se puede instalar de tres maneras (ver Figura 2):

1 En un desagüe de pared con un sifón (A), que debe estar correctamente instalado para permitir si limpieza;

2 En un lavabo o bañera (B). Utilice una cuerda para sujetar la manguera a través de la abertura en el codo para que no se deslice hacia el suelo;

3 Directamente al desagüe del lavabo (C). El diámetro de la tubería de desagüe debe ser como mínimo 1 5/8" (4 cm). El diámetro interno de la tubería debe ser al menos 3/4" (18 mm) (D).

El extremo de la manguera de drenaje no puede ser mayor que 23 5/8" (600 mm) y debe estar al menos a 23 5/8" (600 mm) del suelo. Siempre se recomienda la posición más baja (23 5/8" (60 cm)). Asegúrese de que la manguera de drenaje no esté doblada.

⚠ ¡INFORMACIÓN!

Si es necesario extender la manguera, el diámetro interno del acoplamiento no debe ser inferior a 1/2" (12.2 mm).

⚠ ADVERTENCIA!

No extienda la manguera de drenaje hasta una altura superior a 35 7/16" (900 mm) desde la base de la máquina.

Conexión a la red eléctrica

¡DESCARGA ELÉCTRICA!

Antes de conectarlo a la red eléctrica, el aparato debe estar colocado en su sitio durante 2 horas como mínimo.

Conectar el electrodoméstico a una toma eléctrica con conexión a tierra. La toma de corriente debe estar provista de un contacto a tierra (de acuerdo con la normativa vigente).

Conexión a la red eléctrica

La máquina se suministra equipada con una clavija y preparada para su conexión a una secadora ASKO, que ya viene equipada con una toma adecuada. La clavija de la lavadora solamente es adecuada para su conexión a una secadora ASKO. Si va a utilizar la lavadora sola o con una secadora de otra marca, deberá conectarla a un circuito monofásico de 208- 240 V independiente.

Si la máquina va a usarse en un lugar húmedo el suministro debe protegerse con un interruptor diferencial.

Tal y como se suministra: 208–240 V, 60 Hz, elemento calefactor de 2000 W, se requiere un fusible de 15 A con retardo de tiempo.

¡DESCARGA ELÉCTRICA!

La conexión a un punto de cableado permanente debe efectuarla únicamente un electricista calificado.

Conexión en la entrega

La información sobre su lavadora se encuentran en la placa (con inscripción) de identificación.

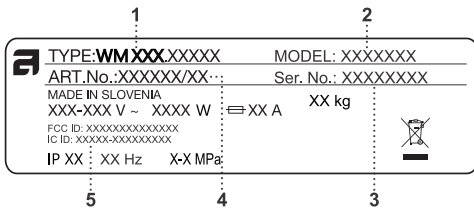

①

- 1 - Tipo de modelo
- 2 - Modelo
- 3 - Numero de serie
- 4 - Código del aparato
- 5 - FCC ID & IC ID

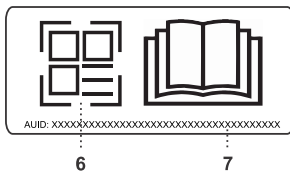

②

- 6 - Código QR
- 7 - Código AUID

Use un interruptor de falla a tierra tipo A.

Instalación y conexión

¡DESCARGA ELÉCTRICA!

Recomendamos usar protección contra sobretensión (overvoltage protection) para proteger el aparato en caso de caída de un rayo.

ADVERTENCIA!

La secadora no debe ser conectada a la corriente eléctrica mediante un prolongador.

¡INFORMACIÓN!

No conecte la lavadora a la toma de corriente destinada a la máquina de afeitar o al secador de pelo.

¡INFORMACIÓN!

Las reparaciones y el mantenimiento relacionados con la seguridad o el rendimiento deben ser realizadas por profesionales capacitados.

¡PELIGRO DE FUEGO!

Para reducir los riesgos de incendio, descarga eléctrica, heridas o lesiones, lea el apartado de "INSTRUCCIONES DE SEGURIDAD" antes de encender esta máquina.

Cuidado de la ropa ASKO - Ayudantes ocultos (Hidden helpers)

Puede instalar el Hidden Helper (estante individual, cesta o tabla de planchar) entre la lavadora y la secadora, o en la parte superior de cualquiera de ellas.

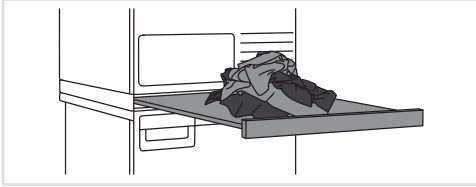

SLIM - Estante único

Estante extraíble. Se puede utilizar como una superficie adicional para apilar ropa y clasificar calcetines o para guardar ropa. También permite que sea más fácil agregar ropa al tambor y sacar la ropa del tambor. Instalarlo entre la lavadora y la secadora

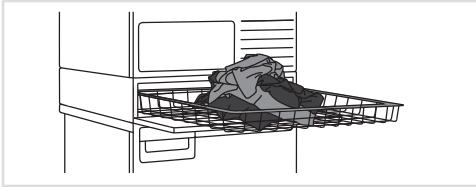

BASKET

Cesta extraíble grande, que se puede abrir fácilmente en modo presionar y tirar (push-pull). Es útil para sacar la ropa del tambor y para llevar la ropa a los armarios o a la mesa de trabajo para planchar y doblar.

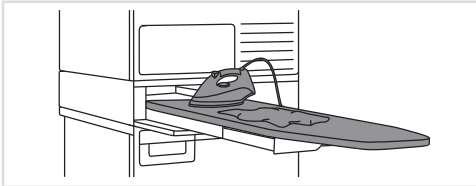

IRONING BOARD

La tabla de planchar es una solución bien pensada, ya que siempre es útil cuando se necesita planchar la ropa y se puede guardar de forma fácil, segura y se puede ocultar cuando no se usa.

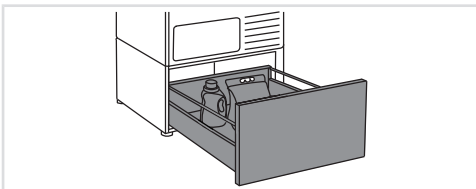

A PEDESTAL DRAWER

Es un útil cajón de almacenamiento de 11 3/4" (30 cm) de altura. Ideal para almacenar detergentes, suavizantes, perchas, pinzas de la ropa, manuales de usuario y otros artículos útiles en el área de lavandería.

El cajón del pedestal se instala debajo de la lavadora o la secadora.

Disponibilidad según el mercado

DÉNOMINATION	Blanco ART. No.	Titanio ART. No.	Negro grafito ART. No.
SLIM	HS60W - 746295	HS60T - 746296	HS60G - 746297
BASKET	HB150W - 746298	HB150T - 746299	HB150G - 746300
IRONING BOARD	HI150W - 746311	HI150T - 746312	HI150G - 746314
A PEDESTAL DRAWER	HP320W - 746315	HP320T - 746316	HP320G - 746317

Descripción de la lavadora

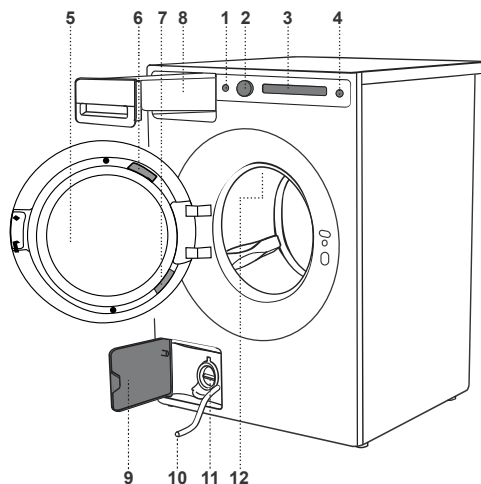

1. Interruptor principal para Activado/Apagado (On/Off)
2. Perilla de selección y confirmación
3. Pantalla táctil
4. Botón (Inicio/Pausa) (Start/Pause)
5. Puerta de la lavadora
6. Códigos QR y AUID (en el borde de la puerta de la lavadora)
7. Placa descriptiva con datos sobre la lavadora (en el interior de la puerta)
8. Dispensador de detergente
9. Tapa de la bomba de desagüe
10. Tubo de desagüe
11. Bomba de desagüe (montada detrás del filtro de la bomba)
12. Luz del tambor

Compartimento de detergente con sistema de dosificación automática (ADS)

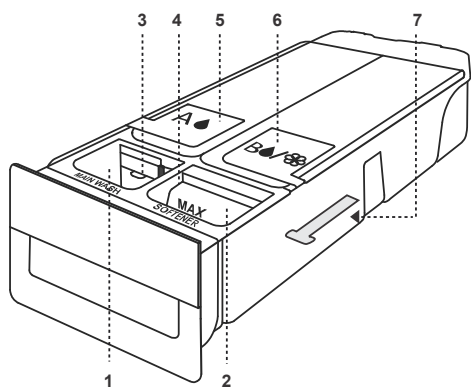

1. Compartimento para el detergente líquido y en polvo del lavado principal, con la inscripción «MainWash»
2. Compartimento para el suavizante con la inscripción «Softener»
3. Separador o barrera móvil (3)
Use la posición superior para el polvo de lavado. Use la posición inferior para el detergente líquido.
4. Medidor de nivel
El medidor de nivel muestra «ml» en un lado y «tbsp» (cucharada) en el otro. Tire de él hacia arriba y gírelo hacia el otro lado.
5. Depósito (A) de detergente líquido para el sistema ADS
6. Depósito (B) de detergente líquido o suavizante para el sistema ADS
7. Mecanismo de liberación del compartimento para detergentes (en la parte inferior)

Ajustes iniciales antes del uso

Al conectar y encender el aparato por primera vez (consulte la sección *Instalación y conexión*), comience seleccionando el idioma.



Desplácese hacia la izquierda o hacia la derecha para navegar por la lista de idiomas y presione el idioma que desee para confirmar su selección.

⚠ ADVERTENCIA!

Después de seleccionar un idioma, el aparato le informará que es necesario eliminar todas las protecciones de transporte de la lavadora. Si ya lo ha hecho, continúe configurando el aparato presionando el botón Confirmar (Confirm).

Ahora debe configurar el aparato con sus ajustes. Toque el botón de OK para continuar (Ok).

En el siguiente paso, podrá seleccionar estos ajustes:

🔧 Dureza del agua (Water hardness)



Puede elegir entre los siguientes ajustes de dureza del agua: Blanda (Soft) / Media - Normal (Normal)/ Dura (Hard).

Para obtener más información, presione ⓘ *Información*.



Cómo determinar la dureza del agua:

- use la tira reactiva,
- póngase en contacto con su distribuidor de agua local.

Cómo utilizar la tira para prueba:

1. Abra la llave de agua y deje correr el agua durante un minuto aproximadamente.
2. Llene un vaso con agua fría.
3. Retire la tira para prueba del envoltorio.
4. Sumerja la tira para prueba en el agua durante aproximadamente un segundo.
5. Espere un minuto. Ahora compare los colores de los cuadrados con la tabla de dureza del agua.

Tabla de dureza del agua; consulte la sección *Ajustes del aparato/ Dureza del agua (Water hardness)*.

La cantidad de detergente depende también de la dureza del agua. Para más detalles vea el envase del detergente. Póngase en contacto con la empresa local de suministro de agua para verificar la dureza del agua en su área.

💡 ¡INFORMACIÓN!

Se efectúa un ensayo de cada aparato antes de su expedición de la fábrica.

Por esto en el filtro de la bomba de desagüe puede quedarse un poco de agua, lo que de ningún modo afecta a la calidad y no va a dañar el aparato.

Ajustes iniciales antes del uso

Unidad de temperatura (Temperature unit)



Establezca la unidad de medida para la temperatura:

- Celsius **°C** o
- Fahrenheit **°F**.

Unidad de medida de líquidos (Liquid unit)

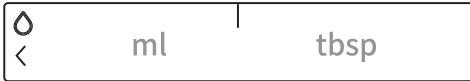

Establezca la unidad de medida para los líquidos:

- Mililitros **ml** o
- Cucharadas **tbsp**.

Unidad de peso (Weight unit)

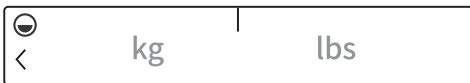



Establezca la unidad de medida para el peso:

- Kilogramos **kg** o
- Libras **lbs**.

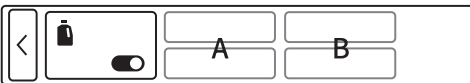

Dosifica auto (Auto Dose System)



Seleccione entre **Activado** (On)  o **Apagado** (Off)  el sistema ADS.

Seleccionando este ajuste escogerá el compartimento (A o B) del cual se dispensará el detergente líquido.

A  Detergente líquido para: prendas de color, blancas, negras, delicadas u otras prendas.

B   Detergente líquido para: prendas de color, blancas, negras o delicadas, suavizantes u otros productos para el aclarado.

No vierta detergentes con lejía en el depósito B. Determine la cantidad de detergente de acuerdo con las recomendaciones del fabricante que figuran en el envase del detergente líquido.

¡INFORMACIÓN!

En las lavadoras con ADS (disponible sólo en algunos modelos) el detergente se dosifica también en función de la dureza del agua que ha seleccionado.

Para ver información detallada sobre el sistema ADS y los ajustes de su menú, consulte la sección *Particularidades*.

📶 Ajustes de Wi-Fi (Wi-Fi Settings)

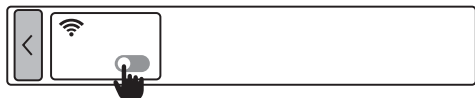

Seleccione entre **Activado (On)**  o **Apagado (Off)**  la conexión Wi-Fi.

Si ha activado la conexión Wi-Fi, consulte el procedimiento de configuración en la siguiente sección *¿Cómo activar el Wi-Fi en el aparato?*.

Para cancelar el procedimiento de conexión Wi-Fi, presione .

🌊 Aclarado adicional automático (Auto super rinse)



Adición automática de un aclarado según el nivel de suciedad. Cuando la función está activada, el sensor detecta y ajusta el número de aclarados adicionales.



Al presionar el último botón de Aceptar OK, confirmará y completará los ajustes necesarios antes del primer uso.

Su lavadora ya está configurada y lista para usar.

Ajustes iniciales antes del uso

Conexión del dispositivo y la aplicación ConnectLife

ConnectLife es una plataforma avanzada de hogar inteligente que permite una conectividad fluida entre personas, dispositivos y servicios. Con la aplicación ConnectLife puede monitorear y administrar fácilmente sus aparatos, recibir notificaciones directamente en su dispositivo inteligente y actualizar el software (las funciones disponibles dependen de su dispositivo y la región donde se encuentre).

Para conectar su aparato a la plataforma de ConnectLife necesita una red Wi-Fi doméstica (se admiten redes de 2,4 GHz) y un dispositivo inteligente con la aplicación ConnectLife.



PASO 1: Descargue la aplicación ConnectLife escaneando el código QR incluido o buscándolo en tu tienda de aplicaciones de preferencia.

PASO 2: Instale ConnectLife y cree una cuenta.

PASO 3: En la aplicación ConnectLife vaya al menú «Añadir dispositivo» y seleccione el tipo de dispositivo adecuado. Luego escanee el código QR (se encuentra en la placa del número de serie del aparato; también puede ingresar manualmente el número AUID/SN).

PASO 4: A continuación, la aplicación le guiará por el proceso para conectar su teléfono con el aparato.

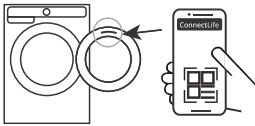

Una vez conectado, podrá controlar el aparato a distancia a través de la aplicación móvil.

Consejos útiles para su aparato inteligente

¡INFORMACIÓN!

El código QR que solicita la aplicación durante el proceso de instalación se puede encontrar en la placa de características del aparato (consulte la sección: *Servicio técnico*).

¿Cómo activar el Wi-Fi en el aparato?

1. Encienda el aparato. En el menú principal, diríjase al extremo izquierdo y seleccione *Ajustes de servicio adicionales (Additional service settings)*.
2. Seleccione *Ajustes de Wi-Fi (Wi-Fi settings)*.
3. Asegúrese de que los *Config. Wi-Fi (Wi-Fi settings)* estén activados (On)
4. Seleccione *Config conexión (Connection setup)*.

Si aún no tiene la aplicación ConnectLife instalada en su teléfono (u otro dispositivo inteligente), instálela ahora (escanee el código QR en la pantalla), cree su cuenta de usuario e inicie sesión.

- En la aplicación ConnectLife, abra el menú «Añadir dispositivo».
- Siga las instrucciones de la aplicación ConnectLife.
 - Seleccione el tipo de aparato.
 - Escanee el código QR (puede encontrarlo en la placa de características del aparato).
- En el aparato, presione *Siguiente (Next)* dos veces.
 - Se iniciará una cuenta regresiva de 5 minutos. Durante este tiempo, debe conectar la aplicación con el aparato.
- En la aplicación ConnectLife las instrucciones le guiarán a través de un proceso en el que deberá introducir los datos necesarios para conectar el aparato a su red doméstica.

¿Cómo activar el inicio remoto del aparato?

En el menú principal, seleccione *Inicio remoto (Remote start)*. Presione el botón de Inicio/Pausa (la puerta debe estar cerrada). La pantalla mostrará *(Remote start/Activated)*.

El electrodoméstico ya está listo para el control remoto a través de la aplicación ConnectLife.

¡INFORMACIÓN!

Inicio remoto (Remote start) permanecerá activo durante las próximas 24 horas, a menos que lo cancele. Durante ese tiempo, el aparato puede entrar en modo de espera y apagar su pantalla. Si esto sucede, el logotipo permanecerá iluminado, lo que significa que la función de *Inicio remoto (Remote start)* aún está activa.

¿Cómo agrego otro usuario o varios usuarios?

Consulte la sección *¿Cómo activar el Wi-Fi en el aparato?* y observe los puntos 1 y 2.

Seleccione *Empa dispositivo (Pair device)*. Si un nuevo usuario aún no tiene la aplicación ConnectLife instalada en su dispositivo inteligente, debe instalarla ahora.

- En la aplicación ConnectLife, diríjase al menú «Añadir dispositivo» y siga las instrucciones.
- En el aparato, presione *Siguiente (Next)*.
 - Se iniciará una cuenta regresiva de 3 minutos. Durante este tiempo, debe conectar la aplicación con el aparato.
- Luego puede completar y confirmar el ajuste en la aplicación.

¿Cómo se eliminan los usuarios?

¿Cómo eliminar a un usuario Desemp dispos (Unpair device)?

Consulte la sección *¿Cómo activar el Wi-Fi en el aparato?* y observe los puntos 1 y 2.

Seleccione *Desemp dispos (Unpair device)*. Presione *Aceptar (Ok)*.

¡INFORMACIÓN!

Con este paso eliminará a todos los usuarios activos del aparato. Si desea volver a utilizar el aparato de forma remota, deberá repetir el proceso de añadir un usuario.

¿Qué enrutador Wi-Fi puedo utilizar?

Solo son compatibles las redes de 2.4 Ghz. Si la aplicación ConnectLife no puede encontrar su red local durante el proceso de configuración de la conexión, compruebe lo siguiente:

- si el enrutador funciona a la frecuencia de 2,4 GHz;
- si su red está oculta; y
- si su señal es lo suficientemente fuerte.

¿Tiene más preguntas?

Por favor, visítenos en www.connectlife.io o comuníquese con nosotros enviando un correo a hello@connectlife.io.

Ajustes iniciales antes del uso

Actualización remota del software

Cuando reciba una notificación de actualización de software, puede optar por actualizar el software desde el menú de la aplicación en sus ajustes. Una vez que lo confirme, se realizará la actualización; el aparato debe estar en modo de espera durante este tiempo (más información sobre el modo de espera en la sección *Tabla de valores de consumo*).

Compruebe las opciones de actualización de software en la aplicación ConnectLife.

Dosis (Dose)



Para acceder a los ajustes de los modos de dosificación (Dose) primero seleccione el programa de lavado que desee y luego presione el tercer icono.

Puede elegir entre:

- Obtener asistencia para la dosificación manual de detergente si selecciona **Asistencia manual** presionando **Activado** (On) .
- Dosificar el detergente de los depósitos A o B, si ha seleccionado previamente **Activado** (On) **ADS** (consulte la siguiente sección *Dosificación automática (ADS)*).
- **Seleccionar el nivel de suciedad** (puede elegir entre 3 niveles).
- Si no selecciona ninguna de las opciones, la lavadora bombeará automáticamente el detergente dispensado desde la cámara de dosificación manual.
- El contenido de los depósitos A y B no afecta a los demás compartimentos del compartimento de dispensador de detergente.

Asistencia manual (Manual Assist)



Si presiona **Activado** (On) la asistente manual, la lavadora le recomendará la cantidad óptima de detergente líquido de acuerdo con los ajustes seleccionados.

Cuando seleccione el programa de lavado y presione **Inicio**/Pausa, el programa manual de dosificación de detergente le ofrecerá la cantidad de detergente (izquierda: concentrado/derecha: no concentrado).

Añada la cantidad recomendada en el recipiente de dosificación y presione **Inicio**/Pausa.

La asistencia para la dosificación manual de detergente debe seleccionarse cada vez que inicie un programa de lavado. La función no está disponible para algunos programas.

Dosificación automática (ADS)

1. Seleccionar los ajustes para el sistema ADS
2. Llenar el depósito para el sistema ADS
3. Desactivar la dosificación automática en el menú del sistema ADS.

1. Seleccionar los ajustes para el sistema ADS

El sistema de dosificación automática (Auto Dose System), en lo sucesivo denominado ADS, le permite almacenar y dispensar suavizante y detergente líquido en compartimentos separados del depósito dispensador, además del dispensador manual.

Cuando la función ADS está habilitada, el aparato dispensará automáticamente el detergente y el suavizante.

Particularidades

Puede acceder a los ajustes de ADS desde los ajustes del programa. Seleccione el programa que desee y seleccione el ajuste de los modos de dosificación (Dose).

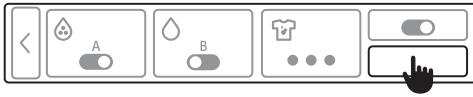

En el menú de los modos de dosificación (Dose) ingrese a los Ajustes (Settings).

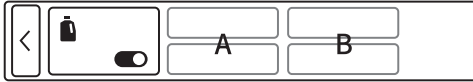



Activado (On)  ADS. Con este ajuste, determinará qué detergente se dispensará desde el depósito A y cuál desde el depósito B.

El ajuste más reciente se guardará y podrá modificarlo para el siguiente ciclo de lavado. En algunos programas, el ajuste ADS no está disponible.

A, B. Seleccione el depósito desde el que se dispensará el detergente, dependiendo del tipo de ropa.

Tipo de lavado:

A  Detergente líquido para: prendas de color, blancas, negras, delicadas u otras prendas.

B   Detergente líquido para diferentes tipos de prendas, suavizantes u otros productos para el aclarado.

ADVERTENCIA!

Si el depósito B está configurado para dispensar detergente líquido para prendas de color, blancas, negras o delicadas, solo se podrá activar un depósito de ADS a la vez.

En el caso de que el depósito B esté configurado para dispensar suavizante u otros detergentes, los depósitos A y B se pueden activar al mismo tiempo.

ADVERTENCIA!

Cuando haya escasez de detergente en el depósito A o B, aparecerán notificaciones y símbolos para que haga una recarga.

Siga las instrucciones en la pantalla.

Cuando seleccione el programa de lavado para Lana/Lavar a mano (Wool/Hand Wash) use detergente para lana y no aplique suavizante para telas.

Presionando Atrás  volverá al menú de los modos de dosificación.



Puede elegir entre: dosificación automática desde el depósito A o desde el depósito B. Confirme su selección presionando **Activado (On)** .

Antes de elegir el depósito A o el B, debe llenarlo con detergente líquido.

C. Seleccione el nivel de suciedad de la ropa. Seleccione entre:

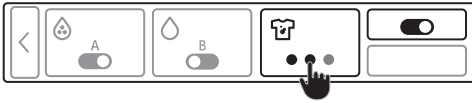

- ropa poco sucia
- ropa moderadamente sucia
- ropa muy sucia

El programa de lavado elegirá la cantidad adecuada de detergente según el nivel de suciedad que usted indique.

Volver a los ajustes de ADS (Settings)

a, b. Cantidad (concentración) de detergente líquido (ml/ciclo del depósito A o B).

Determine la cantidad que añadirá de acuerdo con las recomendaciones del fabricante que figuran en el envase del detergente líquido.

Para ambos depósitos, puede especificar la cantidad que se dosificará entre 0,0026–0,0264 US gal (10 ml y 100 ml).

Para este modelo de lavadora, observe la recomendación para una carga de media carga, agua de dureza media y ropa con suciedad media.

La cantidad de detergente o suavizante dosificado se ajustará en función de los siguiente:

- **Dureza del agua** (los niveles disponibles son: blanda, media - normal y dura. El nivel básico o preestablecido es una dureza media y puede ser cambiado por el usuario. Para el correcto funcionamiento del sistema ADS, recomendamos establecer el nivel correcto de dureza del agua (consulte la sección *Ajustes del aparato/ Dureza del agua (Water hardness)*).
- **Programa de lavado seleccionado.**
- **Cantidad de ropa (carga).**
- **Nivel de suciedad establecido.**
- **Valor del detergente líquido establecido.**

c. Cambiar el detergente líquido en el sistema ADS

Le recomendamos cambiar el detergente cuando el depósito esté vacío. De lo contrario, debe vaciar y limpiar el depósito (consulte la sección *Limpieza del recipiente de dosificación*).

Cuando cambie el detergente del depósito B, seleccione el programa de lavado adecuado en función del tipo de ropa.

En el caso de las siguientes combinaciones:

- Programa de ropa blanca (White laundry) + detergente para ropa blanca + desactivado ADS
- Programa para prendas de color (Coloured laundry) + detergente para ropa de color (pero no seleccionado)

vierta en el depósito B un detergente líquido diferente que el seleccionado para el depósito A. Por ejemplo, si ha elegido el programa para prendas negras (Black), es probable que vierta un detergente diseñado específicamente para la ropa negra en el depósito. Para ciertos programas, se le notificará que seleccione un detergente adecuado.

¡INFORMACIÓN!

Si el depósito no está vacío, retire el contenedor de dosificación y limpie el depósito (consulte la sección *Limpieza de la bandeja del dispensador*).

2. Relleno del compartimento con detergente líquido

Cuando desee usar el sistema ADS por primera vez, deberá llenar el recipiente de dosificación.

⚠ ADVERTENCIA!

Cuando un programa de lavado esté en funcionamiento, no abra el recipiente de dosificación ni añada suavizante o detergente líquido al compartimento de ADS.

¡INFORMACIÓN!

Comience a dispensar el detergente líquido en el depósito seleccionado. El depósito se puede llenar hasta la marca MAX (la cantidad máxima de detergente que se puede verter en el depósito es de 0,29 US gal (1,1 litros)).

DESCRIPCIÓN DEL RECIPIENTE DE DOSIFICACIÓN

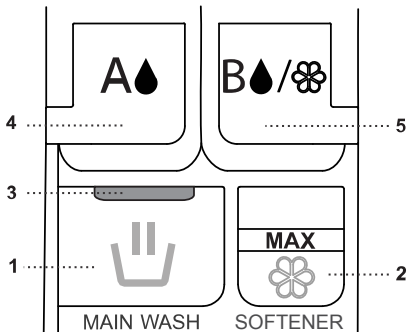

1 - Compartimento para el detergente líquido y en polvo del lavado principal, con la inscripción «MainWash».

2 - Compartimento para suavizantes con la inscripción «Softener».

3 - Separador o barrera móvil.

4 - Depósito (A) de detergente líquido para el sistema ADS.

5 - Depósito (B) de detergente líquido o suavizante para el sistema ADS.

PROCESO DE RELLENADO

1 - Extraiga el recipiente de dosificación.

2 - Abra la tapa del depósito A para ADS y vierta detergente líquido hasta la marca «MAX».

3 - Abra la tapa del depósito B para ADS y vierta detergente líquido, suavizante u otro detergente hasta la marca «MAX».

4 - Para lavar sin ADS, vierta detergente líquido o en polvo en el compartimento delantero izquierdo que tiene la inscripción «MainWash».

5 - Vierta suavizante en el compartimento delantero derecho si desea lavar sin «ADS».

6 - Cierre el contenedor de detergente.

⚠ ADVERTENCIA!

No añada detergente en polvo en el compartimento de ADS.

- Si el sistema ADS está activado, también puede añadir suavizante u otros detergentes líquidos (por ejemplo, quitamanchas) al dispensador.
- Al comienzo del programa, el agua fluirá a través del dispensador y recogerá todos los agentes añadidos, incluso si el sistema ADS está activo.
- Se utilizará el contenido del dispensador, por lo tanto, no añada ningún agente que no sea necesario.
- El uso inadecuado de detergentes adicionales en el dispensador puede causar una formación excesiva de espuma en la máquina.

💡 ¡INFORMACIÓN!

Use únicamente detergentes líquidos y suavizantes o geles recomendados por el fabricante para su uso con dosificación automática.

No mezcle diferentes detergentes líquidos o suavizantes. Si va a cambiar de detergente líquido (tipo, fabricante, etc.), vacíe completamente el recipiente dosificador y limpie sus compartimentos (consulte la sección *Limpieza y mantenimiento*/Limpieza de la bandeja dispensadora).

No mezcle detergentes con suavizantes.

No use detergentes o suavizantes concentrados (la viscosidad máxima permitida es de 800 mPa.s). Solo puede usarlos si los diluye con agua.

Para evitar que el recipiente dosificador se seque, no deje su tapa abierta durante largos períodos de tiempo.

Recomendamos verter detergente líquido o suavizante solo hasta la marca MAX de los compartimentos.

⚠ ADVERTENCIA!

No utilice productos a base de disolventes o corrosivos, o que emitan gases (p. ej., lejía líquida).

3. Desactivar la dosificación automática en el menú del sistema ADS.

En el menú de los modos de dosificación (Dose) ingrese a los Ajustes (Settings) ADS.

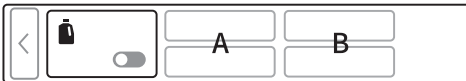

Apagado (Off) ADS. El sistema ya no dosificará el detergente automáticamente.

💡 ¡INFORMACIÓN!

No es posible seleccionar el prelavado si ADS está desactivado.

Particularidades

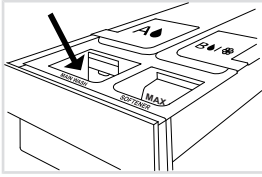

Cuando use un programa de lavado con ADS desactivado o inhabilitado, debe añadir el detergente al compartimento manual.

Llene el compartimento con detergente líquido o en polvo. Respete las marcas en el separador o partición móvil para detergente en polvo o líquido. Cuando use detergente en polvo, levante el separador o partición móvil hacia arriba.

En este capítulo se incluyen varios consejos para preparar la ropa antes del lavado.

Antes de usar la lavadora, retire cuidadosamente los objetos sólidos y las partículas de los textiles que desea lavar para evitar daños en el electrodoméstico u obstrucciones en el filtro de la bomba. Esto incluye (revise también todos los bolsillos y solapas):

- objetos sólidos (p. ej., tornillos, clips, piedritas, heno, etc.),
- residuos de alimentos (p. ej., huesos, masa seca, etc.),
- partículas de materiales de construcción (p. ej., mortero, arena, lodo, etc.).

⚠ ADVERTENCIA!

El fabricante no asume ninguna responsabilidad por fallos de funcionamiento derivados del incumplimiento de estas instrucciones, que también pueden afectar a la validez de la garantía. Además, el fabricante no cubrirá los costes de servicio en caso de que se encuentren objetos extraños en la bomba o durante la limpieza de la bomba.

Clasificación de las prendas

Clasificar las prendas según:

- el grado de suciedad,
- el color,
- material,
- temperatura de lavado permitida.

Prendas

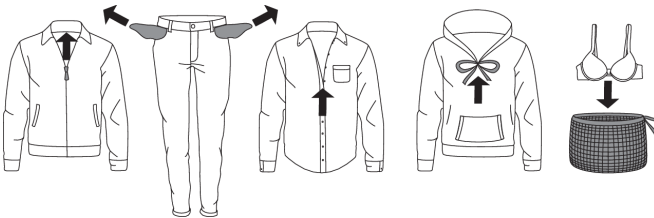

- Clasifique la ropa por tipo de tela, color, suciedad y temperatura de lavado permitida (consulte *Tabla de programas*).
- Lave la ropa que pierda fibras o »bolitas« separado de la otra ropa.
- Vacíe los bolsillos. Monedas, clavos y objetos parecidos pueden dañar el aparato o las prendas.
- Cierre los botones y las cremalleras, ate cualquier cinta y voltee los bolsillos; retire cualquier clip de metal que pueda dañar el interior de la lavadora y de la ropa o que obstruya el drenaje.
- Voltee las prendas delicadas para evitar que se maltraten o destiñan.
- Coloque ropa muy delicada y artículos pequeños en una bolsa de lavado de ropa especial. (Se puede comprar una bolsa de tela especial por separado.)

Consejos antes del lavado

Símbolos de lavado

Observe los símbolos de lavado.

Algodón Lavado normal;			
Linge fragile;			
	Température max. de lavage MUY CALIENTE		Température max. de lavage TEMLADO
	Température max. de lavage CALIENTE		Lavado a mano
			Prohibición de lavado
Blanqueo			
	Blanqueo en agua fría		Prohibición de blanqueo
Limpieza en seco			
	Limpieza en seco con todos los agentes		Percloroetileno R11, R113, petróleo
	Limpieza en seco con queroseno, alcohol puro, y en R113		Prohibición de limpieza en seco
Planchado			
	Planchado en caliente, máx. HIGH (ALTA) temperatura		Planchado en caliente, máx. LOW (BAJA) temperatura
	Planchado en caliente, máx. MEDIA temperatura		Planchado no permitido
Secado			
	Secado sobre una superficie plana		Secado a alta temperatura
	Secado de ropa sin escurrir		Secado a baja temperatura
	Secado en un tendedero/colgador de ropa		No secar en secadora

Tipos de prendas

Algodón teñido

Las prendas de algodón teñido que vayan a lavarse a 104 °F (40 °C) deben lavarse primero a una temperatura de 140 °F (60 °C) para eliminar el exceso de tinte. Si esto no se hace, existe el riesgo de que el tinte de estos artículos se decolore. Para conservar el color de la tela, use detergentes sin lejía.

Lino sin blanquear

Los tejidos de lino sin blanquear deben lavarse a 140 °F (60 °C) con un detergente sin lejía o agentes blanqueadores ópticos. Las prendas de lino muy sucias pueden lavarse ocasionalmente a temperaturas más altas, pero no lo haga con demasiada frecuencia, ya que el calor podría arruinar el brillo y la resistencia de las telas.

Lana

Se puede lavar las prendas de lana en lavadora o a mano. El programa Lana/Lavado a mano (Wool/Hand wash) es igual de delicado, o incluso más delicado, que el lavado a mano.

La lana es muy sensible al lavado y a procedimientos parecidos.

Cuando seleccione el programa de lavado para Lana/Lavar a mano (Wool/Hand Wash) use detergente para lana y no aplique suavizante para telas.

Si no desea centrifugar sus prendas, seleccione un ajuste sin centrifugado (consulte la sección *PASO 6: Seleccione los ajustes de programa*). Sin embargo, tenga en cuenta que la mayoría de las prendas toleran un centrifugado corto. La velocidad máxima de centrifugado disponible es de 800 rpm.

Viscosa y fibras sintéticas

Los tejidos de viscosa y algunas fibras sintéticas son muy delicados y requieren mucho espacio para no arrugarse. Al lavarlas, llene la carga recomendada para el programa que vaya a utilizar y seleccione un programa con una velocidad de centrifugado de no más de 1200 rpm.

¡INFORMACIÓN!

La viscosa y el acetato son frágiles cuando están húmedos.

Reducción de reacciones alérgicas

Existe la posibilidad de realizar lavados con el programa de Sintéticos Antialergias (Anti-Allergy Synthetics). Este programa y sus ajustes y funciones deben usarse para lavar las prendas de personas con piel sensible, como las personas con alergias o los niños pequeños. Recomendamos poner las prendas del revés, ya que así también se lavará a fondo para eliminar los restos de piel.

Ahorro de tiempo y energía

Ahorre tiempo con el modo Veloz (Speed mode) y ahorre energía con el modo de lavado Eco (ecológico) (Green mode).

Economía y eficiencia

Se puede ahorrar bastante energía si no se utiliza programas de alta temperatura.

Consejos antes del lavado

Seleccione el programa Rápido (QuickPro) cuando solo desee refrescar la ropa, o use el programa de Tiempo (Time program) para ahorrar agua y electricidad.

Al seleccionar la velocidad máxima de centrifugado, se reduce el consumo de energía necesaria para el secado en una secadora o armario de secado.

Detergentes

¡INFORMACIÓN!

Los detergentes con la etiqueta ecológica son menos perjudiciales para el medio ambiente.

Utilice únicamente detergentes para lavado a máquina.

Cuando utilice productos para el cuidado de la lavandería líquidos espesos, recomendamos diluir con agua para evitar la obstrucción del drenaje de la bandeja del dispensador.

Los detergentes líquidos están destinados para programas de lavado sin ciclo de prelavado.

Añada detergente únicamente de acuerdo con las recomendaciones de los fabricantes del producto. La cantidad recomendada de detergente para ciertas cargas y niveles de dureza del agua se especifica en el envase del detergente.

Accesorios de dosificación

Para dosificar correctamente el detergente, especialmente si es líquido, utilice los accesorios proporcionados por el fabricante del detergente.

Manchas

Si sus prendas tienen manchas difíciles de quitar (sangre, huevo, café, césped, etc.), deben tratarse adecuadamente antes del lavado. Después, lave usando los programas especiales (si su lavadora cuenta con ellos).

Antes de utilizar el quitamanchas de propósito especial, intente utilizar los métodos naturales que no dañan el medio ambiente con menos manchas difíciles.

¡Sin embargo, se requiere una acción rápida! Empape la mancha con una esponja absorbente o una toalla de papel; ¡luego, enjuague con agua fría (tibia), pero nunca con agua caliente!

Al utilizar los blanqueadores y los quitamanchas hay riesgo de oxidación (corrosión) y decoloración del aparato.

ADVERTENCIA!

Para proteger el medio ambiente, desaconsejamos el uso de productos químicos fuertes.

No use sustancias o agentes químicos; use únicamente detergentes quitamanchas.

Teñir ropa

Si desea teñir telas en la máquina, elija el programa para Algodón (Cotton) con la opción de seleccionar la función de Superclarado (Super Rinse). Seleccione la temperatura de acuerdo con las recomendaciones del fabricante del tinte. Si tiñe telas de materiales mixtos, como poliéster y algodón, elija una velocidad baja para el centrifugado.

Consejos antes del lavado

Después del teñido, utilice el programa de Limpieza del tambor (Drum Cleaning). Use la cantidad habitual de detergente.

Al utilizar los blanqueadores y los quitamanchas hay riesgo de oxidación (corrosión) y decoloración del aparato.

ADVERTENCIA!

Para proteger el medio ambiente, desaconsejamos el uso de productos químicos fuertes.

Si lava a bajas temperaturas o con detergentes líquidos, existe el riesgo de que se desarrollen microorganismos y aparezca un olor desagradable en la lavadora. Deje la puerta de la lavadora abierta después de cada lavado para permitir que el aparato se seque. Si detecta un olor desagradable, ejecute el programa (Drum Cleaning).

Para prevenir y eliminar los depósitos de cal, use únicamente agentes con una protección anticorrosión adicional. Siga las instrucciones proporcionadas por el fabricante del producto. Para eliminar los depósitos de cal, recomendamos iniciar el programa (Drum Cleaning). Añada vinagre de alcohol (6.7 fl oz. (2 dl)).

Le recomendamos evitar el lavado de cantidades muy pequeñas de ropa, ya que esto conducirá a un uso excesivo de energía y un menor rendimiento de la lavadora.

Para ahorrar energía y agua, llene la lavadora hasta la capacidad especificada por el fabricante para cada programa.

Instrucciones de uso - Pasos de lavado (1 – 8)

PASO 1: Clasifique la ropa

Consulte la sección *Consejos antes del lavado*.

⚠ ¡INFORMACIÓN!

Coloque los sostenes con aro en una bolsa de lavado. Vacíe los bolsillos. Monedas, clavos y objetos parecidos pueden dañar el aparato o las prendas.

PASO 2: Encender el interruptor principal

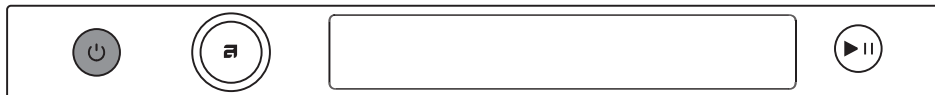

On/Off

Presione el  botón de activado/apagado (On/Off).

PASO 3: Abra la puerta de la lavadora y cargue la ropa

Abra la puerta de la lavadora, tirándola hacia sí.

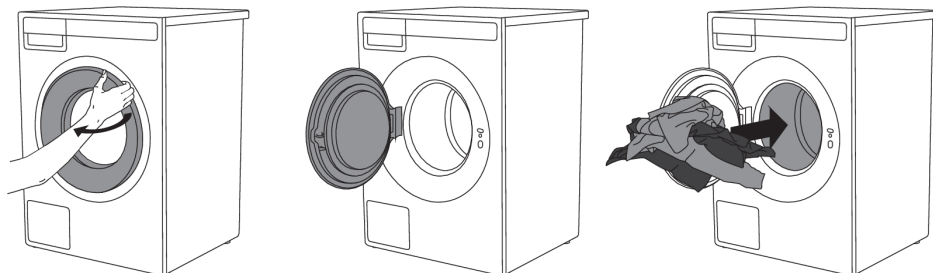

Ponga la ropa en el tambor de la lavadora.

Asegúrese de que el tambor se encuentre vacío.

¡No se debe cargar demasiado el tambor!

Si el tambor está demasiado lleno, la ropa no estará bien lavada.

⚠ ¡INFORMACIÓN!

El tambor de la lavadora también se iluminará durante 5 minutos cuando encienda la lavadora. La lámpara que se encuentra en el tambor de la lavadora no es apta para ningún otro uso. La lámpara del tambor de la lavadora puede ser reemplazada únicamente por el fabricante, un técnico de servicio o una persona autorizada.

PASO 4: Agregue el detergente y el suavizante

En el envase del detergente se indica habitualmente la cantidad recomendada del detergente. Si va a lavar una menor cantidad de ropa, puede poner menos detergente.

Tenga en cuenta las recomendaciones del fabricante sobre qué lavadora se aconseja para una temperatura específica, una determinada carga o dureza del agua.

Cuando use el sistema ADS, el aparato añadirá automáticamente el detergente líquido y el suavizante dependiendo de la cantidad de ropa y los demás ajustes que haya establecido.

Detergente en polvo

Dispense el detergente en polvo únicamente en el compartimento delantero para el lavado principal/lavado a mano »MainWash«. No añada detergente en polvo en el recipiente de ADS.

¡INFORMACIÓN!

Le aconsejamos que agregue el detergente en polvo inmediatamente antes del lavado. En el caso contrario debe cerciorarse de que el dispensador de detergente esté completamente seco antes de agregar el detergente en polvo, ya que pueda endurecer antes del inicio del lavado.

Detergente líquido

Cuando utilice detergentes líquidos y suavizantes, siga las recomendaciones del fabricante de estos productos. Si usa detergentes espesos, siempre recomendamos usar bolas de lavandería. En el compartimento del detergente, utilice el separador (3); vea la figura en la sección Descripción de la lavadora *Descripción de la lavadora Compartimento de detergente con sistema de dosificación automática (ADS)*.

Añada el detergente líquido en el dispensador de lavado principal (1) o en el depósito A o B para ADS.

Detergente líquido en el sistema ADS

La lavadora añadirá automáticamente la cantidad de detergente líquido y suavizante dependiendo de la cantidad de ropa y del nivel de suciedad.

Compartimento (A) de detergente líquido para: prendas de color, blancas, negras, delicadas u otras.

Compartimento (B) de detergente líquido para diferentes tipos de prendas, suavizantes u otros productos para el aclarado.

Consulte la sección: *Particularidades*.

En caso de una formación excesiva de espuma, compruebe los ajustes de dureza del agua (consulte la sección *Ajustes del aparato/ Dureza del agua (Water hardness)*), el grado de suciedad de la ropa y la configuración de la cantidad de detergente líquido de acuerdo con las recomendaciones del fabricante (consulte la sección *Consejos antes del lavado*).

Instrucciones de uso - Pasos de lavado (1 – 8)

¡INFORMACIÓN!

Usar otros detergentes líquidos no homogeneizados o caseros puede causar un mal funcionamiento del sistema ADS. La garantía no cubrirá reparaciones de defectos causados por estos problemas.

La función ADS ha sido probada con detergentes líquidos de los principales fabricantes del mundo.

No mezcle detergentes líquidos diferentes. Cuando cambie de detergente líquido, limpie los depósitos.

Cápsulas de lavado, bola o red para

Si utiliza cápsulas de lavado, una bola o una red para lavar, colóquela directamente en el tambor y seleccione un programa sin prelavado.

¡INFORMACIÓN!

La cantidad excesiva de detergente no da mejores resultados de lavado, sino que genera mayor cantidad de espuma y tiene un mayor impacto en el medio ambiente. Le aconsejamos que utilice menor cantidad de detergente. Aumente su dosis sólo cuando no está contento con los resultados de lavado.

Suavizante

Vierta el suavizante en el compartimento marcado con el símbolo . Observe las recomendaciones en el envase del suavizante.

¡INFORMACIÓN!

No llene el compartimento del acondicionador por encima de la indicación máxima (nivel máximo indicado). De lo contrario, el acondicionador se agregará al tambor de la lavadora demasiado pronto, lo que provocará un peor efecto de lavado.

Instrucciones de uso - Pasos de lavado (1 – 8)

PASO 5: Seleccione un programa



Puede seleccionar y confirmar programas de lavado y otros ajustes de la siguiente manera:

- girando el mando selector en cualquier dirección y presionándolo en el centro para confirmar,
- tocando la pantalla.

Elija el programa según el tipo de prenda y el nivel de suciedad (consulte la sección *Consejos antes del lavado*).

La duración prevista del programa se mostrará en la pantalla.



En el programa seleccionado, puede tocar ⓘ *Información* para ver una breve descripción del programa y su carga máxima.

Puede escoger ajustes adicionales para cada programa. Ver *PASO 6: Seleccione los ajustes de programa*.

Tabla de programas

Puede seleccionar entre los siguientes programas:

Programa	Capacidad	Velocidad de centrifugado (r/pm)	Descripción
Normal Cotton Frío - Muy caliente	Carga completa	MÁX	Programa para uso normal, regular o típico para lavar hasta una carga completa de ropa de algodón normalmente sucia. <i>Método de prueba para los requisitos del DOE de EE. UU. / Requisitos de Ontario / Requisitos de NRCan Resultado de la prueba de 10CFR Parte 430 Subparte B Apéndice J2 / CSA C360-13</i>
Universal wash Frío - Muy caliente	Carga completa	MÁX	Use el programa Lavado universal para lavar toallas, sábanas, ropa interior, ropa de cama, etc. Seleccione una temperatura más baja para la ropa menos sucia y una temperatura más alta para la ropa muy sucia.
Mezcla/Sintéticos (Mix Synthetic) Frío - Caliente	1/2 carga	MED	El programa MIX/Synthetic está adaptado para prendas de fibras sintéticas y mixtas o viscosas y para un fácil cuidado de la ropa de algodón.
Ropa blanca (White laundry) Frío - Muy caliente	1/2 carga	MED	Este programa se usa para lavar ropa blanca. Seleccione una temperatura más baja para prendas con menos suciedad y una temperatura más alta para prendas muy sucias.

Instrucciones de uso - Pasos de lavado (1 – 8)

Puede seleccionar entre los siguientes programas:

Programa	Capacidad	Velocidad de centrifugado (r/pm)	Descripción
Prendas de colores (Coloured laundry) Frío - Caliente	1/2 carga	MED	Este programa se utiliza para lavar ropa de colores utilizando detergentes especiales para ropa de colores. Recomendamos dar la vuelta a las prendas oscuras.
Lana/lavado a mano (Wool/Hand wash) Frío - Templado	1/4 carga	MIN	Programa de lavado suave para tejidos de lana o seda, y prendas que requieran lavado manual. La temperatura máxima es de 104°F (40 °C). Este programa tiene un ciclo de centrifugado corto. La velocidad máxima de centrifugado disponible es de 1200 rpm. ¡No utilizar suavizante en este programa!
Delicadas (Delicates) Frío - Templado	1/2 carga	MED	Programa para prendas delicadas hechas de fibras sintéticas y mixtas, y para un cuidado sencillo de los tejidos de algodón o viscosa. También se puede utilizar para almohadas, chaquetas acolchadas y prendas similares, ya que utiliza abundante agua para el lavado. Lea atentamente las instrucciones de lavado. Si la capa exterior tiene una membrana, no use suavizante. La temperatura de lavado se puede ajustar a 104°F (40 °C), y la velocidad de centrifugado se puede ajustar a 1000 rpm.
Ropa deportiva (Sportswear) Templado - Caliente	1/2 carga	MED	Este programa es adecuado para lavar prendas con membranas, ropa impermeable y ropa transpirable, que requiere un cuidado simple. Es adecuado para ropa deportiva hecha de materiales mixtos. Combina la baja temperatura con un movimiento circular suave. ¡No utilizar suavizante en este programa!
Abrigos (Outerwear) Frío - Templado	1/2 carga	MIN	Este programa es adecuado para lavar chaquetas de invierno y otras prendas de abrigo muy sucias.
Lavado por tiempo (Time program) Frío - Caliente	1/4 carga	MED	Utilice el programa de tiempo para establecer la duración del programa entre 20 minutos y 2 horas. Asegúrese de elegir el tiempo y la temperatura adecuados para el grado de suciedad de la ropa.
Vaqueros (Jeans) Frío - Templado	1/2 carga	MED	Programa para el lavado de tejanos. Gracias al nivel de agua incrementado y al aclarado adicional, en los tejanos no quedan restos de detergente. Lavado a baja temperatura y 1200 r.p.m.
Camisas/Blusas (Shirts/Blouses) Frío - Caliente	1/2 carga	MED	Este programa lava los cuellos y puños sin arrugarlos. El lavado se realiza a baja temperatura, con una mayor cantidad de agua y movimientos suaves.

Instrucciones de uso - Pasos de lavado (1 – 8)

Puede seleccionar entre los siguientes programas:

Programa	Capacidad	Velocidad de centrifugado (r/pm)	Descripción
Ropa de cama/Toallas (Beddings/Towels) Templado - Muy caliente	1/2 carga	MED	Este programa se utiliza para lavar ropa de cama, almohadas y prendas de mayor tamaño. Lavar semanalmente su ropa de cama elimina los residuos de piel y los ácaros.
Plumas (Puh) Frío - templado	1/2 carga	MED	Use este programa para lavar cobijas, abrigos, chalecos o chamarras. Coloque las prendas en la lavadora de manera que no toquen el sello de goma ni el vidrio.
Refrescar con vapor (Steam Refresh)	1/4 carga	/	Este programa suaviza y desinfecta la ropa. La función de refrescar con vapor reduce o elimina la necesidad de planchar. Después de la recarga de vapor, la ropa puede estar ligeramente húmeda o contener pequeñas trazas de agua.
Quick PRO (Quick Pro Cotton) Templado - Caliente	1/2 carga	MÁX	Programa rápido de alta eficiencia para pequeñas cantidades de ropa ligeramente sucia. El programa funciona con un movimiento intenso y centrifugado a MÁX rpm.
Programa para la eliminación de manchas (Stain program) Algodón Templado - Muy caliente Sintéticos Templado - Caliente	Algodón Carga completa Sintéticos 1/2 carga	Algodón MED Sintéticos MED	Seleccione el tipo de tejido y el tipo de mancha en el menú y se seleccionará automáticamente el programa de lavado adecuado. Puede elegir entre los siguientes tipos de manchas: vino tinto, sangre, hierba, arándanos, frutas, chocolate, café o té, huevo, lácteos, salsa de tomate, mantequilla o grasa, suciedad de niños. Después de identificar el tipo de mancha, seleccione el tipo de tejido (algodón o fibras sintéticas) y la temperatura de lavado correspondiente a ese tejido. Consulte la sección de "CONSEJOS ANTES DEL LAVADO". También puede seleccionar la velocidad de centrifugado.
Impermeables (Waterproofing)	1/2 carga	MIN	Para impregnar prendas con agentes especiales que aumentan la resistencia al agua.
Algodón antialergias (Anti-allergy Cotton) Caliente - Muy caliente	1/2 carga	MED	Este programa se utiliza para lavar ropa con suciedad de normal a muy sucia que requiere un cuidado especial, como prendas para personas con alergias o piel muy sensible. Recomendamos dar la vuelta a las prendas, ya que así también se eliminarán completamente los restos de piel y otros residuos. También puede seleccionar la opción de lavar a la temperatura máxima y con la velocidad máxima de centrifugado. La temperatura establecida se mantendrá durante más tiempo que en los programas convencionales, en combinación con una agitación intensa y aclarados adicionales.

Instrucciones de uso - Pasos de lavado (1 – 8)

Puede seleccionar entre los siguientes programas:

Programa	Capacidad	Velocidad de centrifugado (r/pm)	Descripción
Sintéticos antialergias (Anti-allergy Synthetics) Caliente	1/2 carga	MED	Este programa se utiliza para lavar prendas sintéticas que requieren un cuidado especial, como las prendas para personas con piel muy sensible o alergias cutáneas. Este programa también es adecuado para personas sensibles a los detergentes de lavado. Recomendamos dar la vuelta a las prendas, ya que así también se eliminarán completamente los restos de piel y otros residuos. La temperatura establecida se mantendrá durante más tiempo que en los programas convencionales, en combinación con una agitación intensa y aclarados adicionales.
Enjuague (Rinse)	Carga completa	MÁX	Este programa es adecuado para lavar prendas que solo necesitan un aclarado, y para lavar paños o fregonas.
Centrifugado (Spin)	Carga completa	MÁX	Se usa este programa si sólo se desea centrifugar la ropa.
Escurreido (Drain)		/	Si solo quiere bombear (vaciar) el agua de la máquina, seleccione el programa de Desagüe (Drain).
Ropa interior (Underwear) Frío - Muy caliente	1/4 carga	MED	Utilice el programa de ropa interior para lavar prendas de ropa interior delicadas. Se deben lavar pequeñas cantidades de ropa dentro de una bolsa protectora.
Trajes de baño (Swimwear) Frío - templado	1/4 carga	MED	Para sus trajes de baño delicados; elimina la sal y prolonga la vida del tejido.
Ropa de bebé, algodón (Baby clothes cotton) Templado - Muy caliente	1/2 carga	MED	Este programa se utiliza para lavar ropa que requiere cuidados especiales, como ropa de bebé o ropa de personas que padecen alergias cutáneas.
Zapatillas de tela (Textile trainers) Frío - templado	1/4 carga	MIN	Este programa está adaptado para lavar zapatillas deportivas con movimientos suaves y un centrifugado a baja velocidad.
Juguetes blandos (Soft toys) Frío - Caliente	1/2 carga	MED	Programa para peluches, suave y eficaz.

Instrucciones de uso - Pasos de lavado (1 – 8)

Puede seleccionar entre los siguientes programas:

Programa	Capacidad	Velocidad de centrifugado (r/pm)	Descripción
Limpieza del tambor (Drum Cleaning)		/	Este programa se utiliza para limpiar el tambor y eliminar los residuos de detergente y las bacterias. No es posible seleccionar otras funciones adicionales. El tambor debe estar vacío. ¡No agregue detergente ni suavizante! Puede añadir un poco de vinagre de alcohol (aprox. 2 dl) o bicarbonato de sodio (1 cucharada o 15 g) para una descalcificación eficaz. Le recomendamos utilizar el programa al menos una vez al mes.

⚡ ¡INFORMACIÓN!

Los programas que funcionan a temperaturas más bajas y duran más tiempo son generalmente los más eficientes en términos de consumo de energía y agua.

⚡ ¡INFORMACIÓN!

El nivel de ruido y el contenido de humedad residual varían en función de la velocidad del centrifugado: a mayor velocidad de centrifugado, mayor ruido y menor contenido de humedad residual.

Recommandations pour les détergents en vertu du Règlement (UE) n° 1015/2010

Programa	Detergente			
	Universal	Para ropa de color	Para ropa delicada y de lana	Especial
Normal Cotton	✓	✓		
Lavado universal	✓	✓		
Mezcla/Sintéticos	✓	✓		
Ropa blanca	✓			✓
Prendas de colores	✓	✓		
Lana/lavado a mano			✓	✓
Delicadas			✓	✓
Ropa deportiva		✓	✓	✓
Abrigos		✓	✓	✓
Lavado por tiempo	✓	✓		
Vaqueros		✓	✓	
Camisas/Blusas		✓	✓	
Ropa de cama/Toallas	✓	✓		
Plumas		✓	✓	
Refrescar con vapor				
Quick PRO	✓	✓		

Instrucciones de uso - Pasos de lavado (1 – 8)

Programa	Detergente			
	Universal	Para ropa de color	Para ropa delicada y de lana	Especial
Programa para la eliminación de manchas	✓	✓		✓
Impermeables		✓		✓
Algodón antialergias	✓	✓		✓
Sintéticos antialergias	✓	✓		✓
Enjuague				
Centrifugado				
Escurreido				
Ropa interior		✓	✓	
Trajes de baño		✓	✓	
Ropa de bebé, algodón	✓	✓		✓
Zapatillas de tela	✓	✓		
Juguetes blandos	✓	✓		
Limpieza del tambor				

✓ Elección de opciones

PASO 6: Seleccione los ajustes de programa

Seleccionando los ajustes de programa puede adaptar los programas de lavado a sus deseos.

Algunos de los ajustes de programa que se seleccionaron permanecerán guardados después de terminar el lavado; puede cambiarlos después.

En el programa seleccionado, puede elegir entre tres ajustes de acceso rápido sin necesidad de entrar en los ajustes del programa. Al tocar directamente el ajuste deseado, puede cambiar la selección.

El acceso rápido le permite establecer:



1. Temperatura (Temperature)
2. Centrifugado (Spin)
3. Dosis (Dose)

No es posible el acceso rápido en los programas que no tienen ninguno de estos ajustes.

Instrucciones de uso - Pasos de lavado (1 – 8)

¡INFORMACIÓN!

Algunas configuraciones del programa en el programa seleccionado no se pueden seleccionar.

Para acceder a todos los ajustes del programa, seleccione el programa e ingrese a los ajustes del programa.



Seleccione los ajustes del programa antes de presionar **Start/Pause**.

Cuando un programa de lavado está en curso, no es posible modificar sus ajustes.

Puede seleccionar los siguientes ajustes de programa:

Tiempo (Set time)



Puede elegir la duración del lavado entre 20 minutos y 2 horas, en pasos de 15 minutos.

Este ajuste solo es posible en el *Programa de tiempo* (Time program).

Manchas (Stain)



Puede elegir entre las siguientes manchas: vino tinto, sangre, hierba, arándanos, grasa, chocolate, té o café, huevo, lácteos, manchas de niños, fruta o tomates.



Este ajuste solo es posible en el *Programa de manchas* (Stain).

Modo (Mode)



Ajuste el modo de acuerdo con la cantidad de agua y el tiempo de lavado.

Puede seleccionar entre los siguientes modos de lavado:

- *Modo Estándar (Default)*
(Ajuste de base)
-  *(Eco) modo Verde (Green)*
(Lavado con ahorro de energía – menos agua).
- **>>** *Modo veloz (Speed mode)*
(Un lavado donde se ahorra tiempo – tiempo reducido de lavado, con más agua y un mayor consumo de energía).
En el programa Algodón se aconseja media carga.
-  *Modo intensivo (Intensive)*
(Un lavado más efectivo, con más agua y un mayor tiempo de lavado).

Instrucciones de uso - Pasos de lavado (1 – 8)

-  *Modo noche (Night)*
(Un tiempo de lavado más largo y más silencioso)

Temperatura (Temperature)



Las temperaturas que se pueden escoger dependen del programa seleccionado.

Puede elegir la temperatura en el programa seleccionado entre:

Frío / Templado / Caliente / Muy caliente

LAVADO	TEMPERATURA	LAVADO / ENJUAGUE
Frío	/	Sin calor
Templado	105 °F / 40 °C	Templado / Frío
Caliente	140 °F / 60 °C	Caliente / Frío
Muy caliente	194 °F / 90 °C	Muy caliente / Frío

Centrifugado (Spin)



Las siguientes velocidades de centrifugado están disponibles para el programa seleccionado: máx. (rpm) /... / sin desagüe (No drain) (rpm máx. = depende del modelo).

El centrifugado programado previamente para el enjuague (aceptado) es de Max rpm, se puede cambiar según el programa que se haya elegido: reducir o aumentar (sólo en algunos modelos).

Las velocidades que se pueden escoger dependen del programa seleccionado.

¡INFORMACIÓN!

El programa No drain (sin vaciado de agua) no incluye el centrifugado, de modo que el agua del último aclarado se queda en la máquina. La ropa se queda sumergida en el agua del último aclarado, lo que previene la formación de arrugas. Si ha escogido No Drain (Sin vaciado de agua), debe seleccionar el programa Vaciado de agua (Drain) o Centrifugado, una vez terminado el programa, para evacuar el agua de la máquina antes de abrir la puerta de la lavadora.

Dosis (Dose)



Hay varias formas diferentes de dispensar detergente:

- Dosifica manual (Manual dose),
- Asistencia manual (Manual Assist),
- Dosifica auto (ADS) Auto Dose System (ADS).

Para ver información detallada sobre el sistema ADS y los ajustes de su menú, consulte la sección *Particularidades*.

Instrucciones de uso - Pasos de lavado (1 – 8)

Carga pequeña (Small load)



La función de carga pequeña ajusta el uso de agua y energía para garantizar un lavado exhaustivo y reducir los gastos innecesarios. Puede activar la función de carga pequeña para que muestre el tiempo necesario si añade 5,51 lb - 2,5 kg de ropa.

Desinfección con vapor (Steam disinfection)



La desinfección con vapor es un ciclo de desinfección a baja temperatura.

Antes iniciar el lavado principal, se suministra vapor a la lavadora para desinfectar la ropa.

Prelavado (Prewash)

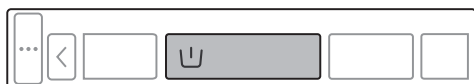

Para desea realizar un prelavado antes del lavado principal, seleccione la opción de Prelavado (Prewash). Se recomienda usar este ajuste para prendas muy sucias o con manchas superficiales persistentes.



Confirme su selección presionando el botón de Activado (On)  / Apagado (Off) .

Si el sistema ADS está desactivado, no será posible seleccionar la configuración de prelavado; el prelavado tampoco puede implementarse en los programas en los que ya está preestablecido.

No es posible seleccionar la función de prelavado en algunos programas. Cuando seleccione el modo Veloz, el prelavado se apagará automáticamente.

Aclarado adicional (Super rinse)



Seleccione entre **Activado (On)**  o **Apagado (Off)**  la fase de aclarado adicional.

Este ajuste ayuda a garantizar que la ropa se enjuague a fondo sin dejar residuos de detergente o suciedad. Se recomienda para personas con piel muy sensible o zonas con aguas muy blandas. Este ajuste permite realizar un doble aclarado adicional.

Nivel de agua alto (High water level)



Nivel de agua elevado (High water level) aumenta la cantidad de agua utilizada durante las fases de lavado y aclarado principales y está disponible con ciertos programas.

Esta configuración permite lavar y enjuagar más a fondo la ropa muy sucia, cuidar mejor las telas más grandes o delicadas y eliminar más eficazmente las manchas y los residuos de detergente.

Confirme su selección presionando el botón de Activado (On)  / Apagado (Off) .

Instrucciones de uso - Pasos de lavado (1 – 8)

Aclarar y retener (Rinse and hold)



Este programa no incluye un ciclo de centrifugado final. Si se ajusta en **On** (On) , la ropa permanecerá en el agua de enjuague final después de que haya terminado el lavado, a la espera del siguiente paso seleccionado.

Puede reanudar el proceso de las siguientes maneras:

Desbloquee la puerta: La máquina drenará el agua y detendrá el programa.

Centrifugado y final: Se ejecutará el centrifugado y se finalizará el lavado.

El propósito de este ajuste es evitar que las prendas desarrollen mal olor, ya que permite finalizar el programa después de varias horas cuando el usuario determina cómo reanudar y completar el ciclo de centrifugado.

Antiarrugas (Anti crease)



Para evitar arrugas, seleccione la función Antiarrugas (Anti crease) (rotación suave). Esta función se recomienda para ropa delicada.

Confirme su selección presionando el botón de Activado (On)  / Apagado (Off) .

Se ejecutará después del ciclo de lavado.

Inicio diferido (Delay start)



Seleccione el ajuste de arranque diferido cuando desee que un programa de lavado se inicie después de un cierto tiempo.

Puede elegir un tiempo de retardo del inicio de entre **30 minutos** a 6 horas, en pasos de 30 minutos, y de 6 a 24 horas en pasos de 1 hora.

Presione el botón de **Start/Pause** (Inicio/Pausa) para comenzar. Cuando la cuenta regresiva llegue a cero, el programa de lavado seleccionado se iniciará automáticamente.

Si no realiza ninguna acción durante 5 minutos, la pantalla se apagará.

Si presiona el botón de Activado/Apagado (On/Off) puede reactivarla. La pantalla mostrará la cuenta regresiva para el inicio del ciclo de lavado.

La pantalla se activará 1 minuto antes del inicio del ciclo de lavado.

Al finalizar la cuenta regresiva, la pantalla mostrará el tiempo de lavado.

Si desea cancelar el arranque diferido e iniciar el proceso de lavado inmediatamente, presione Omitir (Skip).

Cuando el arranque diferido ya está configurado, puede cancelarlo presionando el botón de Inicio/Pausa durante 3 segundos para volver a la selección inicial.

¡INFORMACIÓN!

Si ha ajustado la función de comienzo retrasado y está utilizando detergente líquido, no recomendamos elegir un programa con un ciclo de prelavado.

Instrucciones de uso - Pasos de lavado (1 – 8)

♥ Añadir a favoritos (Add to favourite)



Si selecciona el ajuste *Añadir a favoritos (Add to favourite)* ingresará al menú para añadir sus programas favoritos. Confirme su selección presionando *Sí (Yes)*.

Junto al programa seleccionado, se iluminará el siguiente icono ♥. Se guardará el programa. Presionando *Cancelar (Cancel)*, cancelará la adición del programa a favoritos.

Puede almacenar hasta 6 programas favoritos.

• Eliminar un programa favorito

Cuando se hayan ocupado todos los 6 espacios de ajustes, ya no será posible configurar un nuevo programa.

Para añadir un nuevo programa favorito, debe eliminar uno existente.

Para eliminar un programa favorito, seleccione el programa que desee eliminar. Seleccione el ajuste *Añadir a favoritos (Add to favourite)* y confirme la eliminación del programa presionando *Sí (Yes)*. Se eliminará el programa.

PASO 7: Active el lavado

Cierre la puerta de la lavadora y presione el botón **Inicio/Pause**.

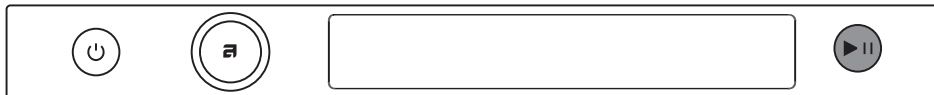

► Iniciar (pulsar brevemente la tecla - iniciar/reanudar)

|| Pausa (pulsación breve sobre el botón – suspensión de funcionamiento)

Cancelación (mantener presionada la tecla (en 3 segundos)

Tiempo restante

En función del programa seleccionado se visualiza el tiempo previsto de lavado en horas y minutos.

El tiempo de lavado real depende del programa seleccionado, de la carga, el tipo de ropa, la velocidad de rotación, etc.

Puede ser más largo o más corto del tiempo de lavado previsto.

El tiempo previsto se adapta durante el funcionamiento a la cantidad de ropa y de agua. La última actualización de tiempo se hace antes del aclarado final.

En caso de distribución desigual de la ropa, el tiempo en el visualizador (display) parpadeará y no avanzará. Una vez que la ropa esté bien distribuida, el tiempo de lavado seguirá corriendo y dejará de parpadear.

Agregar y quitar ropa durante el lavado

Para añadir o quitar ropa durante un programa de lavado, utilice el botón de **Start/Pause** (Inicio/Pausa) para detener el programa y, a continuación, seleccione *Añadir ropa (Add Clothes)*.

Instrucciones de uso - Pasos de lavado (1 – 8)

Es posible abrir la puerta mientras el agua se bombea desde la máquina (pero aún no ha sido bombeado completamente). A continuación, añada o retire la ropa. Cierre la puerta y reanude el programa. Presione **Inicio/Pausa**.

El programa continúa en la fase donde lo ha parado.

Si la puerta no se puede abrir, es posible que la temperatura de la máquina sea demasiado alta, y no se podrá añadir ropa sucia.

Si no se puede abrir la puerta, es posible que el programa de lavado dure demasiado tiempo y que la ropa agregada ya no podrá ser bien lavada.

Interrupción, suspensión o modificación del programa

Para pausar el programa, presione brevemente el botón **Inicio/Pausa**.

Para continuar con el programa, volver a pulsar la tecla **Inicio/Pausa**.

Para parar el programa de lavado, pulse la tecla **Start/Pausa** y manténgala pulsada durante 3 segundos.

Seleccione Detener programa (Stop program). El programa se cancelará y el agua se bombeará fuera de la máquina si es necesario. Solo entonces podrá abrir la puerta de la lavadora. Seleccione un nuevo programa con el mando selector, añada detergente si es necesario y presione **Inicio/Pausa**.

¡INFORMACIÓN!

Si la temperatura en el tambor es muy alta, el procedimiento de enfriamiento comienza antes de que se cancele el programa.

Presionando On/Off el programa de lavado puede interrumpirse.

La lavadora se para.

Después de volver a encender el aparato, presione el botón **Inicio/Pausa** para reanudar el programa.

¡INFORMACIÓN!

No abra el dispensador de detergente durante el lavado.

¡INFORMACIÓN!

En algunos casos, es posible que la puerta esté bloqueada, incluso si el programa no se ejecuta (por ejemplo, en caso de error). Puede desbloquear la puerta presionando la tecla **Inicio/Pausa** durante más tiempo.

PASO 8 : Fin du programme

Cuando se complete un programa de lavado, la pantalla indicará que el programa ha finalizado adecuadamente.

Ya puede abrir la puerta.

Instrucciones de uso - Pasos de lavado (1 – 8)

Si ha seleccionado adicionalmente la función Antiarrugas (Anti crease), la rotación suave continuará después del final del programa para prevenir la formación de arrugas.

Tire de la puerta hacia sí y saque la ropa de la lavadora.

Asegúrese de que el tambor de la lavadora esté vacío.

Si no hace nada en los 5 minutos siguientes al fin del programa, la pantalla se apagará y pasará al modo de espera para ahorrar energía (Stand by).

Si pulsa cualquiera de los botones o la pantalla, la pantalla se iluminará de nuevo.

ADVERTENCIA!

Después de terminarse el lavado cierre el grifo de agua y saque el enchufe de la toma de corriente mural.

Ajustes del aparato

Ajustes adicionales

En el menú principal, seleccione los Ajustes de servicio adicionales (Additional service settings).



Presione  en cualquier ajuste para volver al menú principal.

Puede elegir entre los siguientes ajustes:

BLOQUEO (Lock)



Esta configuración desactiva los botones en pantalla para evitar que los niños inicien o modifiquen accidentalmente el ciclo.

Seleccione entre **Activado (On)**  o **Apagado (Off)**  el bloqueo.

Si el bloqueo está activado, la lavadora se bloqueará automáticamente después de 1 minutos de inactividad. No es posible activar este ajuste manualmente.

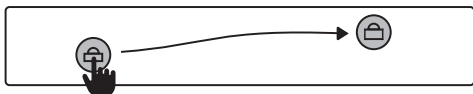

Cuando desee reanudar el uso de la lavadora, toque la pantalla o gire el mando selector. Para desbloquear la pantalla, deslice el icono de la izquierda hacia el icono de bloqueo de la derecha o pulse ambos iconos al mismo tiempo.

Cuando el Bloqueo (Lock) está activado, no es posible seleccionar ninguna otra función.

AA VISTA FÁCIL (Easy View)

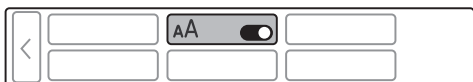

Este ajuste permite una visualización más directa del menú con un número reducido de símbolos y descripciones.

Seleccione entre **Activado (On)**  o **Apagado (Off)**  la vista simple.

ENLACE DE LA SECADORA (Dryer link)



Seleccione entre **Activado (On)**  o **Apagado (Off)**  la conexión con la secadora.

La configuración debe estar activada tanto en la lavadora como en la secadora para su funcionamiento.

En la aplicación ConnectLife, conecte los aparatos. Cuando la secadora y la lavadora estén conectadas, la secadora propondrá un programa de secado adecuado de acuerdo con el programa que esté llevando a cabo la lavadora.

📶 CONFIG. (Wi-Fi settings)



Seleccione entre **Activado** (On) o **Apagado** (Off) la conexión Wi-Fi.

Consulte el procedimiento de configuración en la sección «Antes del primer uso» *¿Cómo activar el Wi-Fi en el aparato?*.

Para obtener información sobre el estado del aparato, seleccione la opción Estado (Status).

🌿 ESTADO ECO



Los programas «Five-leaf» tienen un impacto ambiental mínimo, ya que ayudan a conservar recursos y reducir el consumo de energía. Estos programas fomentan prácticas de lavado sostenibles.

Al lavar más telas cada vez que inicia el programa, puede optimizar la eficiencia energética del electrodoméstico y ahorrar dinero. Para una mayor sostenibilidad, lave cargas completas.

⚙️ AJUSTES DEL SISTEMA (System settings)

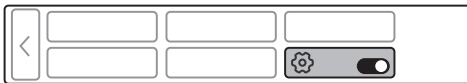

En el menú principal, seleccione los Ajustes de servicio adicionales Additional service settings y luego seleccione Ajustes del sistema (System settings).

En los ajustes del sistema, puede comprobar lo siguiente:

🔄 Contador de ciclos (Cycle Counter)



Muestra el número de ciclos realizados.

☰ Estado de la máquina (Machine status)



En los ajustes del estado del aparato, puede revisar o configurar las siguientes opciones:

- **Notificaciones** (Notification)

Seleccione entre **Activado** (On) o **Apagado** (Off) las notificaciones. Si el ajuste se desactiva después de finalizar un lavado, no se mostrarán notificaciones relacionadas con la limpieza.

- **ADS** (Auto Dose System)

Escanee el código QR para obtener instrucciones sobre cómo limpiar el sistema ADS. Después de la limpieza, confirme que ha finalizado la tarea presionando «Limpio» (Cleaned).

Ajustes del aparato

- **Limpieza tambor** (Drum Cleaning)

Para limpiar el tambor, ejecute el programa de limpieza tambor (Drum Cleaning). Realice esta limpieza una vez al mes con vinagre destilado (2 dl) y solución de bicarbonato (15 g) para eliminar la cal y renovar el tambor.

- **Limpieza del filtro** (Clean drain pump filter)

Escanee el código QR para obtener instrucciones sobre cómo limpiar el filtro. Después de la limpieza, confirme que ha finalizado la tarea presionando «Limpio» (Cleaned).

Cuando el código de error E7 o E7.1 está activado, se conecta a la pantalla de instrucciones para la limpieza del filtro.

- **Error** (Failure read out)

Los tres últimos errores mostrados al usuario se registran en el menú de lectura de errores.

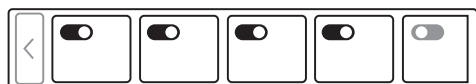

Para más información, consulte la sección *Errores: ¿Qué debo hacer?*.

Gestión de programas (Program management)



El menú principal incluye todos los programas que puede elegir.

Este ajuste permite que solo los programas seleccionados se muestren en el menú principal.

El programa se puede seleccionar presionando **Habilitar**  y **Deshabilitar**  pantalla. No es posible deshabilitar los programas favoritos y la limpieza del tambor. Si mantiene pulsado el programa seleccionado durante **3** segundos, podrá **organizar el orden** de su elección.

Restablecer lista programas (Reset program list)

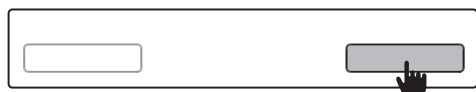



Al seleccionar la opción de Restablecer lista programas (Reset program list) se eliminarán todos los programas favoritos y su orden, si se ha cambiado. Los demás ajustes no se verán afectados.

Confirme el reinicio tocando el botón de Aceptar (Ok). Para cancelar el reinicio del programa, presione el botón Atrás (Back).

Mostrar logotipo (Display logotype)



Puede habilitar o deshabilitar la visualización del logotipo presionando **Habilitar**  o **Deshabilitar** .

Volumen de los sonidos (Sound volume)

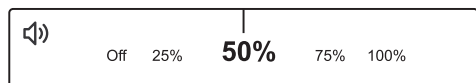

Puede elegir entre el sonido silenciado o 25 %, 50 %, 75 % o 100 % de volumen.

Brillo de la pantalla (Display brightness)



Puede establecer el nivel de **Brillo** (Brightness) de la pantalla.

Puede elegir entre un 25 %, 50 %, 75 % o 100 % de brillo de pantalla.

Luz del tambor (Drum light)



Si presiona el botón de Iluminación del tambor (Drum light) puede elegir entre **Activo** (On) o **Apagado** (Off) la luz del tambor.

Seleccione un idioma (Language)

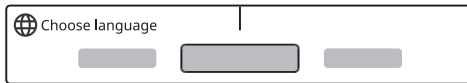

Puede elegir entre diferentes idiomas. Desplácese hacia la izquierda o hacia la derecha para navegar por la lista de idiomas.

Aclarado adicional automático (Auto super rinse)



Puede establecer un doble aclarado adicional automático para cada lavado. Este ajuste ayuda a garantizar que la ropa se enjuague a fondo sin dejar residuos de detergente o suciedad.

Dureza del agua (Water hardness)



Elija la dureza del agua entre los siguientes parámetros: suave/normal/dura.

La dureza del agua puede medirse con una tira de prueba. Verifique la información sobre la dureza del agua con la autoridad o compañía local de abastecimiento de agua.





La dureza del agua se determina mediante las siguientes escalas: la escala alemana (°dH) y la escala francesa (°fH).

Dureza del Agua	Niveles de dureza			
	°dH (°N)	m mol/l	°fH(°F)	p.p.m.
1 - blanda	< 8.4	< 1.5	< 15	< 150
2 - normal	8.4 - 14	1.5 - 2.5	15 - 25	150 - 250
3 - dura	> 14	> 2.5	> 25	> 250

Si la dureza del agua supera los 50 °dH (89 °fH), le recomendamos conectar un ablandador de agua externo.

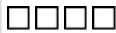
Ajustes del aparato

Contacte con la central depuradora local, o mida la dureza del agua utilizando la tira de prueba suministrada, para verificar la dureza del agua en su zona.

Tira para prueba		°dH	°fH	Cómo utilizar la tira para prueba:
4 verde		< 3	< 5	1. Abra la llave de agua y deje correr el agua durante un minuto aproximadamente.
1 rojo		> 4	> 7	2. Llene un vaso con agua fría.
2 rojos		> 7	> 12	3. Retire la tira para prueba del envoltorio.
3 rojos		> 14	> 25	4. Sumerja la tira para prueba en el agua durante aproximadamente un segundo.
4 rojos		> 21	> 37	5. Espere un minuto. Ahora compare los colores de los cuadrados con la tabla de dureza del agua.

Unidad de temperatura (Temperature unit)

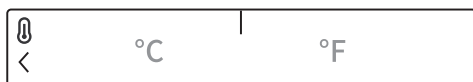

Establezca la unidad de medida para la temperatura:

- Celsius **°C** o
- Fahrenheit **°F**.

Unidad de medida de líquidos (Liquid unit)

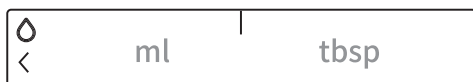

Establezca la unidad de medida para los líquidos:

- Mililitros **ml** o
- Cucharadas **tbsp**.

Unidad de peso (Weight unit)

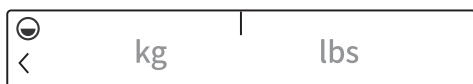

Establezca la unidad de medida para el peso:

- Kilogramos **kg** o
- Libras **lbs**.

Modo tienda (Shop mode)



La máquina simula la visualización y el funcionamiento de un ciclo estándar con fines de demostración. Esta configuración solo puede activarse en tiendas.

Seleccione entre **Activado** (On)  o **Apagado** (Off)  el modo tienda.

Confirme el reinicio tocando el botón de Aceptar (Ok). En este caso, volverá automáticamente al menú principal.

Rest fábrica (Factory reset)

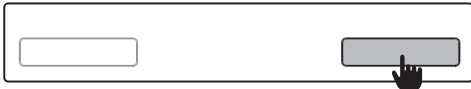

Al seleccionar los ajustes predeterminados de fábrica (Factory reset) revertirá la configuración del aparato a los ajustes originales (se eliminarán sus ajustes personales y todos los programas favoritos).

Confirme el reinicio tocando el botón de Aceptar (Ok).

Limpieza y mantenimiento

Limpieza de la bandeja del dispensador

⚠ ¡DESCARGA ELÉCTRICA!

Antes de la limpieza debe siempre desconectar la lavadora de la red eléctrica.

💡 ¡INFORMACIÓN!

¡La limpieza del sistema ADS es muy importante para el correcto funcionamiento del aparato! Limpie el recipiente vacío del sistema ADS con regularidad, al menos una vez al mes o cada dos llenados.

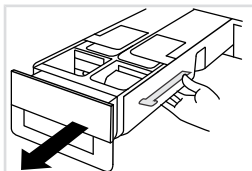

1 El mecanismo de liberación se encuentra en el lado derecho de la parte inferior del recipiente de dosificación; presiónelo y retire completamente el recipiente de dosificación de la carcasa.

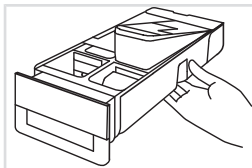

2 En la parte inferior del recipiente de dosificación, empuje hacia la abertura del compartimento izquierdo y derecho del sistema ADS para retirar el depósito del recipiente de dosificación.

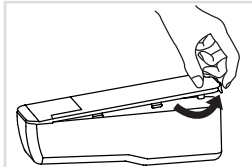

3 Retire la cubierta del depósito con la lengüeta que se encuentra en la parte trasera.

Enjuague el depósito colocándolo bajo el agua y límpielo bien. Puede usar un cepillo como ayuda.



4
Abra también la tapa del depósito y límpiela.

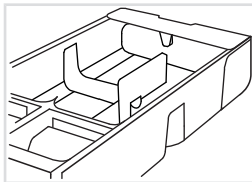

5
Limpie el interior del recipiente de dosificación.

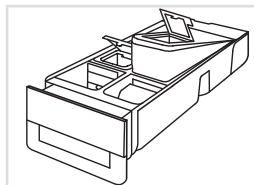

6

Vuelva a instalar el depósito dentro del recipiente de dosificación.

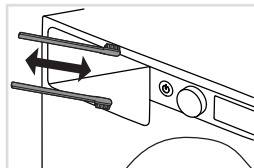

7 Sírvese de un cepillo para limpiar las boquillas en la parte superior de la caja del dispensador de detergente.

Utilizar un cepillo para limpiar la parte inferior de la carcasa de la caja del dispensador.

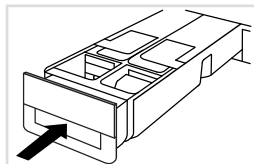

8 Vuelva a colocar el recipiente de dosificación en su carcasa y ciérralo.

¡INFORMACIÓN!

Cuando limpie el recipiente de dosificación, asegúrese de eliminar los residuos concentrados de detergente y suavizante. Limpie también la parte inferior de la carcasa del recipiente de dosificación.

Puede lavar el contenedor de dosificación en el lavavajillas; antes de hacerlo, elimine cualquier residuo de detergente o suavizante. La temperatura máxima de lavado permitida en el lavavajillas es de 131°F (55°C).

Limpieza y mantenimiento

Limpieza del filtro

La lavadora está provista de un filtro que puede detener pequeños objetos, p. ej. monedas, botones, cabello,...

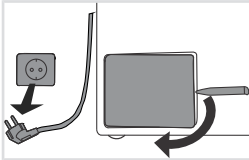

1 Antes de la limpieza evacúe el agua de la lavadora con el programa Vaciado de agua y desconecte el aparato de la red eléctrica.

Abra la tapa del filtro de la bomba con las herramientas adecuadas (la herramienta para la apertura de la puerta se encuentra en la parte delantera derecha del recipiente de dosificación).

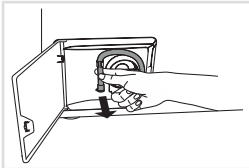

2 Desconecte el tubo de desagüe del racor en la tapa del filtro de la bomba.

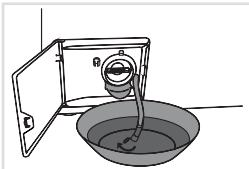

3 Antes de limpiar el filtro, deje salir toda el agua de la lavadora usando el tubo para salida de agua y un recipiente de poca profundidad.

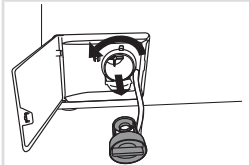

4 Antes de sacarlo progresivamente gire el filtro en el sentido opuesto de las agujas del reloj.

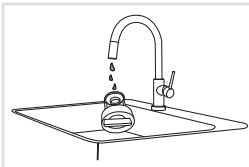

5 Lave el filtro bajo agua corriente.

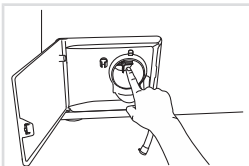

6 Elimine todos los objetos e impurezas de la carcasa del filtro y del propulsor.

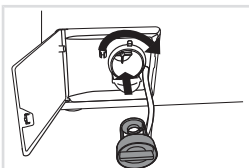

7 Vuelva a poner el filtro en su sitio como lo muestra la figura y gírelo en el sentido de las agujas del reloj. Para que el filtro quede estanco la superficie de contacto debe estar limpia.

Vuelva a colocar la manguera de drenaje y cierre la tapa.

💡 ¡INFORMACIÓN!

Recomendamos limpiar el filtro de la bomba una vez al mes. Cuando lave ropa muy fibrosa, muy sucia o vieja, aumente la frecuencia con la que realiza el procedimiento.

Limpieza del exterior del aparato



Limpie el exterior de la máquina y la pantalla con un paño de algodón humedecido con agua. **No use solventes ni limpiadores abrasivos ya que pueden dañar la máquina** (siga las recomendaciones y advertencias proporcionadas por los fabricantes de los productos de limpieza).

💡 ¡INFORMACIÓN!

No limpie la lavadora con un chorro de agua!

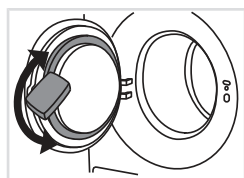

Para prolongar la vida útil del aparato, limpie la junta de goma de la puerta después de cada lavado y retire cualquier objeto que pueda haberse quedado atascado allí.

Limpieza del interior del aparato para quitar malos olores

Los detergentes modernos a menudo hacen posible el lavado de ropa a baja temperatura. Esto significa que en la máquina pueden acumularse residuos que causan el mal olor.

Para evitar malos olores, recomendamos ejecutar una vez al mes el programa de Limpieza del tambor (Drum Cleaning). Use una pequeña cantidad de detergente en polvo con la lavadora vacía.

Si usa agua dura

Si lava con aguas duras (alto contenido de cal), es posible que aparezca una capa blanca grisácea en el tambor de la lavadora. Para eliminarla, vierta vinagre de alcohol (vinagre de encurtido) en el tambor de la lavadora (aprox. 2 dl) o bicarbonato de sodio (1 cucharada o 15 g) y seleccione cualquier programa en el que la temperatura alcance 90 °C o el programa de limpieza del tambor (Drum Cleaning). Consulte la sección *PASO 5: Tabla de programas*.

Si es necesario repita el procedimiento.

Para ver el procedimiento de ajuste de la dureza del agua, consulte la sección *Ajustes del aparato/ Dureza del agua (Water hardness)*.

Errores: ¿Qué debo hacer?

Diversas perturbaciones del entorno (p. ej., en la red eléctrica) pueden generar informes de errores (consulte la tabla de fallas/errores más adelante). Si esto sucede:

- Apague el aparato y espere al menos 1 minuto; vuelva a encender el aparato y repita el programa de lavado.
- Si el error se vuelve a repetir, llame a una unidad de servicios de reparaciones autorizada.
- La mayoría de las **interferencias** durante el funcionamiento pueden ser resueltas por el usuario (consulte la tabla de fallas/errores más adelante).
- **Las reparaciones** deben ser realizadas únicamente por personal cualificado.
- La eliminación de averías o la reclamación debida a una conexión o utilización incorrecta del aparato, no es objeto de garantía. En este caso los gastos de reparaciones son cubiertos por el usuario del aparato.

¡INFORMACIÓN!

La garantía no cubre los errores o fallas que resulten de las interferencias del medio ambiente (relámpagos, fallas de la red eléctrica, desastres naturales, etc.).

A continuación se enumeran todos los errores que se pueden ver en la interfaz de usuario.

Problema/error	Causa	¿Qué hacer?
No se puede abrir la puerta de la lavadora.	Nivel del agua demasiado alto.	Drene el agua con el programa de Desagüe (Drain) o el programa de Centrifugado (Spinning). Consulte la sección PASO 5/ <i>Tabla de programas</i> .
	Temperatura del agua en el tambor demasiado alta.	Espere a que baje la temperatura del agua y bombee el agua para vaciar el aparato. Si aún no puede abrir la puerta, use el dispositivo de apertura de emergencia (consulte la sección <i>Errores: ¿Qué debo hacer?/Abrir manualmente la puerta de la lavadora</i>).
El electrodoméstico no enciende.	Corte de electricidad.	Presione el botón de Aceptar (Ok) para reanudar el programa.
El programa de lavado no se desarrolla.	La puerta de la lavadora no está correctamente cerrada.	Empuje firmemente la puerta, de modo que se oiga un doble click al cerrarla.
	No hay tensión en el enchufe.	Cerciórese de que el enchufe esté insertado en la toma de corriente et que haya electricidad en la toma.
	La puesta en marcha diferida ha sido seleccionada.	Para cancelar la función de arranque diferido, presione durante tres segundos el botón de Aceptar (Ok).

Errores: ¿Qué debo hacer?

Problema/error	Causa	¿Qué hacer?
El tiempo de lavado supera el tiempo previsto (en el display el tiempo viene actualizado regularmente).	La temperatura del agua a la entrada es baja.	La duración del programa puede prolongarse hasta un 60 % también en caso de funcionamiento normal.
	Activación del sistema UKS* (*Sistema de nivelación) debido a la distribución no homogénea de la ropa.	El programa se prolonga debido a la necesidad de distribuir la ropa en el tambor.
	Baja tensión eléctrica.	La lavadora necesita más tiempo debido a baja tensión de la red.
	Corte de electricidad.	El programa se prolonga por la duración del corte de electricidad.
L'afficheur ne s'allume pas	No hay voltaje en la lavadora.	Cerchiórese de que el enchufe esté insertado en la toma de corriente et que haya electricidad en la toma.
En el display se visualiza el texto en un idioma que no es el suyo.	Todavía no ha escogido el idioma correspondiente.	Seleccione el idioma que desee (consulte la sección Ajustes adicionales: Ajustes del sistema/ <i>Seleziona un idioma (Language)</i>).
Ropa mojada ("desequilibrio" aparece en el visualizador)	Una pequeña cantidad de ropa no puede ser distribuida homogéneamente.	Afloje y redistribuya las prendas y seleccione el programa de Desagüe (Drain) o el programa de Centrifugado (Spinning). Aumente la cantidad de ropa que hay en la lavadora y reinicie el programa (consulte <i>PASO 7/ PASO 7: Active el lavado</i>).
Hay rastros de grasa en la ropa.	La ropa está muy sucia de grasa.	Lavar la ropa nuevamente. Cuando su ropa esté tan sucia, añada más polvo para lavar la ropa o utilice un detergente líquido en combinación con un programa más potente (más largo).
Se han quedado manchas en la ropa.	Ha usado un detergente líquido o en polvo para ropa de color que no contiene blanqueador.	Use un detergente que contenga blanqueador sin cloro.
	Ha seleccionado un programa inadecuado.	Sírvase de un quitamanchas.
Se han quedado restos de detergente en polvo en la ropa.	Esto no se debe al aclarado inadecuado de su lavadora sino al uso de detergentes sin fosfatos que contienen sustancias insolubles en agua (zeolitas), destinadas a ablandar el agua. Estas sustancias pueden depositarse en la ropa.	Active una vez más el aclarado. Use detergentes líquidos que no contengan zeolitas. Intente quitar los restos de detergente con un cepillo.

Errores: ¿Qué debo hacer?

Problema/error	Causa	¿Qué hacer?
Se han quedado restos de detergente en polvo en el compartimento de lavado principal.	La presión de agua es demasiado baja.	Limpie la rejilla en la manguera de suministro de agua.
	Algunos detergentes en polvo se pegan en las paredes del dispensador si están mojadas.	Seleccione Nivel de agua alto (High water level) or Aclarado adicional (Extra rinse) (consulte <i>PASO 6: Seleccione los ajustes de programa</i>). Antes de añadir detergente en polvo enjuague el compartimento dispensador.
Se han quedado restos del suavizante en el compartimento.	La tapa del tapón no está puesta correctamente o está obstruida.	Cerciórese de que el tapón del compartimento para el suavizante esté correctamente colocado. Limpie el tapón (consulte la sección <i>Limpieza y mantenimiento/ Limpieza de la bandeja del dispensador</i>).
Olor desagradable en el tambor de la lavadora.	Hay restos de tejidos, detergente y suavizante en el filtro.	Cerciórese de que el filtro esté limpio.
	Desarrollo de gérmenes y bacterias.	Seleccione el programa de Limpieza del tambor (consulte <i>PASO 5/ Errores: ¿Qué debo hacer?</i>).
La lavadora se mueve durante el funcionamiento.	Los pies no están ajustados correctamente.	Nivele las patas del aparato (consulte la sección <i>Instalación y conexión/ Ajuste de los pies de la lavadora</i>).
	No se han quitado los pernos de transporte.	Retire los pernos de transporte (consulte la sección <i>Antes del primer uso del electrodoméstico/ Protección en transporte</i>).
La lavadora se mueve durante el centrifugado.	La ropa no está distribuida de manera homogénea o la carga es demasiado pequeña.	La lavadora baja automáticamente la velocidad de centrifugado si las vibraciones son demasiado fuertes. Aumente la cantidad de ropa que hay en la lavadora y reinicie el programa (consulte: <i>PASO 7: Active el lavado</i>).
La bomba de desagüe hace ruido	El filtro de la bomba está atascado. La carcasa del filtro y el propulsor de la bomba están atascados.	Verificar si el filtro de la bomba está limpio. Verifique que la carcasa del filtro esté limpia. Consulte la sección <i>Limpieza y mantenimiento Limpieza del filtro</i> .

Abrir manualmente la puerta de la lavadora

⚠ ¡DESCARGA ELÉCTRICA!

Se puede abrir **manualmente** la puerta si la lavadora está desconectada de la red eléctrica y si el agua ha sido evacuada del tambor.

- Seleccione el programa de Centrifugado o Drenaje (Spinning o Drain) para drenar el agua de la máquina. Si esto no funciona, deberá drenar manualmente el agua del tambor. Consulte la sección *Limpieza y mantenimiento/Limpieza del filtro*.
- Cerciórese de que el interruptor principal esté desactivado y que el enchufe haya sido sacado de la toma de corriente.
- Deberá usar un destornillador de punta plana (1) (no incluido). Inserte el destornillador de hoja plana en el orificio de apertura de emergencia que se encuentra en el lado derecho del bloqueo de la puerta de la lavadora, empuje la «rueda» hacia adentro y gírela en sentido horario hasta que la puerta se abra. No aplique una fuerza excesiva para abrir la puerta con el destornillador.

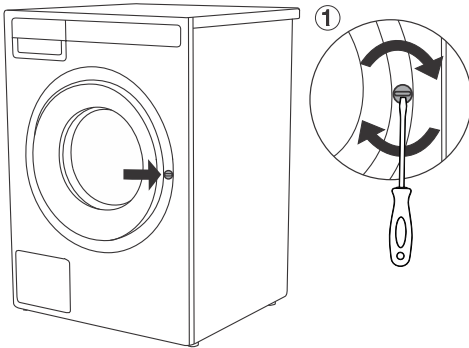

⚠ ¡INFORMACIÓN!

Si no llega a abrir la puerta siguiendo este procedimiento, llame el servicio técnico.

⚠ ¡INFORMACIÓN!

El cierre de la puerta es motorizado; puede generar ruido durante el bloqueo y el desbloqueo. Esto es normal y no debe ser motivo de preocupación.

Errores: ¿Qué debo hacer?

Presentación de los errores

Si se produjera un fallo mientras un programa está en curso, en la pantalla se mostrará un Error X. Mantenga presionado el botón de Aceptar para ver la descripción del error en la pantalla. Apague la lavadora y vuelva a encenderla.

Los errores que pueden aparecer en el visualizador (display (dependiendo del modelo)) son:

Error	Indicación de error en la pantalla y descripción	¿Qué hacer?
E0	Ajustes incorrectos	Volver a iniciar el programa. Si el error sigue apareciendo, llamar a un servicio técnico.
E1	Error del sensor de temperatura	El agua de entrada está muy fría. Repetir el programa de lavado. Si el aparato informa de nuevo este error, llame a un técnico de servicio.
E2	Error de bloqueo de la puerta	<p>Ejemplo 1: La puerta está cerrada, pero aparece un error</p> <ul style="list-style-type: none">• Compruebe que la puerta está correctamente cerrada. Apague el aparato con el botón de Encender / Apagar,• vuelva a encender el aparato y espere unos 10 segundos. El cierre de la puerta se restablecerá automáticamente. <p>Ejemplo 2: No se puede cerrar la puerta.</p> <ul style="list-style-type: none">• Apague el aparato y desconéctelo de la red eléctrica,• use un destornillador plano y abra la puerta (consulte la sección anterior, «Abrir manualmente la puerta de la lavadora, sección C»).• cuando la puerta se libere, ciérrela,• conecte el aparato a la red eléctrica y continúe con los pasos del ejemplo 1. <p>Si el error se repite, llame a un técnico de servicio.</p>
E3	Error de llenado de agua	<p>Verificar lo siguiente:</p> <ul style="list-style-type: none">• si la válvula de entrada de agua está abierta,• si el filtro de la manguera de entrada de agua está limpio,• si la manguera de suministro de agua está deformada (cortada, tapada, etc.),• si la presión en la red de suministro de agua está entre 0,1 y 1 MPa (1–10 bar),• si la altura de la manguera de drenaje esté en el nivel adecuado (consulte la sección <i>Conexión del tubo de desagüe</i>), <p>y luego presione el botón de Aceptar (Ok) para reanudar el programa.</p> <p>Si el error sigue apareciendo, llamar a un técnico de servicio.</p>
E6	Error de calentamiento de agua	Volver a iniciar el programa. Si el error sigue apareciendo, llamar a un servicio técnico.

Errores: ¿Qué debo hacer?

Error	Indicación de error en la pantalla y descripción	¿Qué hacer?
E7	Error de desagüe.	<p>Verificar lo siguiente:</p> <ul style="list-style-type: none"> • si el filtro de la bomba está limpio, • si la manguera de descarga está atascada, • si el desagüe está tapado, • si la manguera de drenaje está por debajo de la altura máxima y por encima de la altura mínima (consulte la sección <i>Instalación y conexión/ Conexión de la manguera de drenaje</i>), • si ha usado demasiado detergente (se puede formar una mayor cantidad de espuma en el tambor), • y retire cualquier objeto o suciedad de la carcasa del filtro y del rotor. <p>luego, vuelva a presionar el botón Salir (Exit). Si el error vuelve a producirse, llame a un técnico de servicio.</p>
E7.1	Alerta del sistema de desagüe	Alerta sobre una reducción del flujo de agua en la etapa de bombeo. Compruebe cómo limpiar el filtro de la bomba (consulte la sección <i>Limpieza y mantenimiento/Limpieza del filtro</i>).
E7.2	Cantidad excesiva de detergente	Demasiado detergente puede provocar una formación excesiva de espuma en el tambor.
E9 E9.1	Pérdida de agua detectada en el área de la lavadora	<p>Apague la lavadora y vuelva a encenderla. Inspeccione el exterior del electrodoméstico. Si no observa ninguna fuga, puede seguir utilizando la lavadora.</p> <p>Cierre la válvula de agua y consulte la sección <i>Instalación y conexión/ Conexión de la manguera de drenaje</i> o llame a un centro de servicio.</p>
E10 E10.1	Error en el sensor del nivel del agua	<p>Desconectar el cable de la toma, luego vuelva a conectarlo a la toma y encienda la lavadora. Ventile el aparato. Para hacerlo, drene y lave el filtro de la lavadora y limpie la trampa montada en la pared. Si el error se repite, llame a un técnico de servicio.</p>
E11	Desbordamiento de agua.	<p>En el caso de que en el tambor haya más agua del nivel determinado en un cierto nivel y en el visualizador (pantalla) se muestra error, el programa de lavado se interrumpe y el agua de la lavadora se bombea. Reinicie el programa y, si el error se repite, llame al servicio técnico.</p> <p>En el caso de que en el tambor haya más agua del nivel determinado en un cierto nivel y en el visualizador (pantalla) se muestra error, y la lavadora todavía dosifica agua, cierre el suministro de agua y llame al administrador.</p>
E12	Error del motor/error de control del motor	Volver a iniciar el programa. Si el error sigue apareciendo, llamar a un servicio técnico.

Errores: ¿Qué debo hacer?

Error	Indicación de error en la pantalla y descripción	¿Qué hacer?
E13	Las prendas están distribuidas de manera desigual	Se ha detectado un desequilibrio. Redistribuya manualmente las prendas (ropa atascada o enredada) y repita el programa de lavado. Si el error vuelve a producirse, llame a un centro de servicio.
E22 E22.1	Error mientras cerrando la puerta	La puerta está cerrada pero no se puede bloquear. Apague la lavadora, vuelva a encenderla y reinicie el programa de lavado. Si el error se repite, llame a un técnico de servicio.
E23 E23.1	Error al desbloquear la puerta	La puerta está cerrada, pero no se puede desbloquear. Apague la lavadora y vuelva a encenderla. Si el error vuelve a producirse, llame a un centro de servicio. Para abrir la puerta, consulte la sección <i>PASO 7: Active el lavado</i> .
E24	Error al desbloquear la puerta	Error de bloqueo de la puerta. Reinicie el aparato; si el error vuelve a producirse, llame a un centro de servicio.
E26	Error mientras cerrando la puerta	Se ha excedido la corriente de bloqueo. Reinicie el aparato; si el error vuelve a producirse, llame a un centro de servicio.
E36	Communication UI and PMCU Error en la comunicación UI** y PMCU.	Apagar y volver a encender el aparato. Si el error se repite llamar al servicio técnico.
E37	Las versiones de software de PMCU/UI** no son compatibles	Llame el servicio de asistencia técnica.
E40	Advertencia del sistema para detectar fluctuaciones prolongadas de voltaje de la lavadora – $180\text{ V} > U > 260\text{ V}$	Se detectó una caída prolongada de voltaje por debajo de 180 V , o un voltaje superior a 260 V , lo que puede afectar el funcionamiento de la lavadora. Verifique la red de suministro de energía a la que está conectada su lavadora.
E48	El aparato no se puede conectar a la red.	El error solo afecta a la opción de controlar de forma remota (Remote control) su programa de lavado. No afecta al proceso de lavado en otros programas. Llame el servicio de asistencia técnica.
	Advertencia: Programa de limpieza del tambor	<ul style="list-style-type: none"> • limpie el recipiente de dosificación, • limpie la manguera de suministro de agua, el dispensador de detergente y la junta de goma de la puerta, • limpie el filtro de la bomba (consulte la sección <i>Limpieza del filtro</i>) y • ejecute el programa de autolimpieza (Drum Cleaning) (Limpieza tambor) (consulte la sección <i>Tabla de programas</i>).

Errores: ¿Qué debo hacer?

Error	Indicación de error en la pantalla y descripción	¿Qué hacer?
		<p>Este programa se utiliza para limpiar el tambor y eliminar los residuos de detergente y las bacterias. No es posible seleccionar otras funciones adicionales.</p> <p>El tambor debe estar vacío. ¡No agregue detergente ni suavizante! Puede añadir un poco de vinagre de alcohol (aprox. 2 dl) o bicarbonato de sodio (1 cucharada o 15 g) para una descalcificación eficaz. Le recomendamos ejecutar el programa al menos una vez al mes o cada vez que aparezca la advertencia.</p>
	Preparación para desbloquear la puerta.	Esperar, ese proceso ha terminado. Si después de este proceso no se muestra ningún error, se puede ejecutar un nuevo ciclo.

** UI = interfaz de usuario (User Interface)

Ropa o montones de ropa desigualmente distribuidos en el bidón de la lavadora pueden causar problemas tales como la vibración y el ruido de funcionamiento. La lavadora detecta tales problemas y el UKS* (* el sistema de control de estabilidad) se activará.

Cargas más pequeñas (por ejemplo, una toalla, un suéter, un albornoz, etc.) o la ropa hecha de materiales con propiedades geométricas especiales son prácticamente imposibles para distribuir uniformemente en el bidón de la lavadora (zapatillas, artículos de gran tamaño, etc.). Esto se traduce en varios intentos para redistribuir la ropa, lo cual a su vez conduce a una mayor duración del programa. En casos extremos de condiciones desfavorables, el programa puede ser completado sin el ciclo de giro.

Los UKS* (* sistema de control de estabilidad) permite un funcionamiento estable y una larga vida útil de la máquina de lavar.

Si los problemas persisten a pesar de observar los consejos anteriores, llame a un técnico de servicio autorizado.

¡INFORMACIÓN!

Ruido y vibración – verificar que las patas estén correctamente alineadas y que las contratruercas estén apretadas.

¡INFORMACIÓN!

La garantía no cubre consumibles, desviaciones menores en color, ruido aumentado que resulte de la edad del artefacto y que no afecte la funcionalidad del artefacto, y defectos estéticos en los componentes, que no afecten la funcionalidad y la seguridad del artefacto.

¡INFORMACIÓN!

La garantía no cubre los errores o fallas que resulten de las interferencias del medio ambiente (relámpagos, fallas de la red eléctrica, desastres naturales, etc.).

Servicio técnico y garantía

Garantía limitada: Electrodomésticos residenciales y profesionales

Esta garantía limitada cubre las piezas y la mano de obra, a excepción de lo que se especifica en esta garantía limitada. El servicio debe ser proporcionado por una compañía autorizada por ASKO. SU ÚNICA Y EXCLUSIVA COMPENSACIÓN BAJO ESTA GARANTÍA LIMITADA SERÁ LA REPARACIÓN DEL PRODUCTO DE ACUERDO A LO DISPUESTO EN EL PRESENTE DOCUMENTO. Esta garantía limitada es válida únicamente cuando el producto ASKO se utiliza en el país en el que se compró. Para obtener servicio bajo esta garantía limitada, se requiere una prueba de la fecha de compra original. Esta garantía sólo se aplica al comprador original y no es transferible.

Productos residenciales ASKO para uso exclusivo doméstico o personal:

Garantía limitada de dos (2) años: Las reclamaciones de servicio técnico de los productos residenciales ASKO deben presentarse a ASKO dentro de los dos (2) años a partir de la fecha de compra. El servicio se prestará durante el horario comercial normal. Los lavavajillas ASKO elegibles bajo la promoción de garantía de 5 años 2024-2025 deben registrarse en el sitio web: us.asko.com dentro de los noventa (90) días a partir de la fecha de compra.

Productos residenciales ASKO no exclusivos para uso doméstico o personal, o que se usan comercialmente o en aplicaciones de la marina, casas rodantes o aeronáuticas:

Un (1) año de garantía limitada – Las reclamaciones de servicio técnico de los productos ASKO no utilizados exclusivamente para uso doméstico o personal, o utilizados comercialmente, o en aplicaciones de la marina, casas rodantes o en la aeronáutica deben presentarse a ASKO en el término de un (1) año a partir de la fecha de compra. El servicio se prestará durante el horario normal de trabajo.

Productos profesionales ASKO utilizados en aplicaciones residenciales o comerciales:

Garantía limitada de dos (2) años – Las reclamaciones de servicio técnico de los Productos residenciales ASKO deben presentarse a ASKO dentro de los dos (2) años a partir de la fecha de compra. El servicio se prestará durante el horario normal de trabajo.

Objetos excluidos de la garantía

Esta garantía limitada no cubre:

1. Reemplazo de piezas o servicio de reparación si el producto ASKO se utiliza de forma inconsistente con las instrucciones publicadas para el manual de uso, o con la guía de instalación.
2. Avisos al servicio técnico relacionados con la corrección de la instalación del producto ASKO, para brindarle instrucciones acerca de cómo usar el producto ASKO, para reemplazar o reparar fusibles del hogar, o para modificar el cableado o plomería del hogar.
3. Artículos y piezas consumibles, por ejemplo, filtros.
4. Reparación de daños que resulten de accidentes, alteraciones, mal uso, maltrato, negligencia, incendio, inundaciones, fuerza mayor, uso inadecuado, instalación incorrecta o instalación que contravenga las normas de electricidad o plomería locales, o el uso de productos no aprobados por ASKO, así como cualquier intento de reparación por terceros ajenos a las compañías autorizadas por ASKO.
5. Defecto cosmético, ralladuras, abolladuras, mellas u otro daño a la terminación del producto ASKO, a menos que dichos daños sean el resultado de defectos en los materiales o proceso de fabricación, y se reporten a ASKO dentro de los 5 días de la fecha de compra.
6. Recogida y entrega. El producto ASKO está diseñado para ser reparado en el hogar.
7. Reparaciones de partes o sistemas que sean el resultado de modificaciones no autorizadas del producto ASKO.

8. Gastos de viajes y transporte para el servicio del producto en caso de que su producto ASKO esté ubicado en una zona remota donde el servicio de reparaciones autorizado de ASKO no esté disponible.
9. La extracción y reinstalación de su producto ASKO si está instalado en un área inaccesible o no está instalada de acuerdo con las guía de instalación publicadas por ASKO.
10. Reemplazo de piezas o servicio de reparación de los productos ASKO a los que se les haya quitado el número de serie o modelo, o que estos estén alterados o no se puedan determinar con facilidad.

Descargo de responsabilidad

SU ÚNICA Y EXCLUSIVA COMPENSACIÓN BAJO ESTA GARANTÍA LIMITADA SERÁ LA REPARACIÓN DEL PRODUCTO DE ACUERDO A LO DISPUESTO EN EL PRESENTE DOCUMENTO. SE RENUNCIA DE FORMA EXPRESA A TODAS LAS DEMÁS GARANTÍAS EXPLÍCITAS E IMPLÍCITAS, INCLUIDAS LAS GARANTÍAS IMPLÍCITAS DE COMERCIALIZACIÓN E IDONEIDAD PARA UN PROPÓSITO PARTICULAR. Algunas jurisdicciones no permiten la exclusión o las limitaciones respecto de los derechos de garantía. Esta garantía limitada le otorga derechos legales específicos, y es posible que usted tenga otros derechos que pueden variar de una jurisdicción a otra. El intento de reparación por cualquier persona ajena a las compañías autorizadas por ASKO anulará esta garantía limitada.

Limitación de responsabilidad

EN NINGÚN CASO ASKO, NI EL FABRICANTE, NI SUS RESPECTIVAS MATRICES, SUBSIDIARIAS Y FILIALES SERÁN RESPONSABLES POR DAÑOS EMERGENTES, INCIDENTALS, EJEMPLARES, PUNITIVOS O ESPECIALES. EN NINGÚN CASO ASKO, NI EL FABRICANTE, NI SUS RESPECTIVAS MATRICES, SUBSIDIARIAS Y FILIALES SERÁN RESPONSABLES POR DAÑOS QUE NO SEAN LOS DAÑOS REALES Y EN NINGÚN CASO POR DAÑOS QUE SUPEREN EL PRECIO PAGADO POR EL PRODUCTO ASKO POR EL QUE SE HACE UNA RECLAMACIÓN. Algunas jurisdicciones no permiten la exclusión o limitación de los daños incidentales, emergentes u otros daños, por lo que es posible que dicha exclusión o limitación no le sea aplicable. La presente garantía limitada le otorga derechos legales específicos. Es posible que usted tenga otros derechos que pueden variar de una jurisdicción a otra.

Atención al cliente de ASKO

Atención al cliente de ASKO Lea el capítulo *Errores: ¿Qué debo hacer?* antes de ponerse en contacto con el departamento de servicio. Si usted tiene un problema que no pueda resolver, póngase en contacto con su distribuidor más cercano.

Adresse ASKO:

5995 Windward Pkwy, Alpharetta,
GA 30005, USA, +1-800-898-1879

EE. UU. us.asko.com, +1-800-898-1879

CANADÁ ca.asko.com, +1-800-561-7265, service@distinctive-online.com

MÉXICO asko.com/mx, +52-800-400-4372, atencionalcliente@sub-zeromx.com

Servicio técnico tras el vencimiento de la garantía limitada

Para obtener información sobre cómo conseguir piezas y mano de obra después del vencimiento de esta Garantía Limitada o para casos que estén fuera del alcance de esta Garantía Limitada, comuníquese con el servicio de atención al cliente de ASKO.

Antes de llamar al servicio técnico

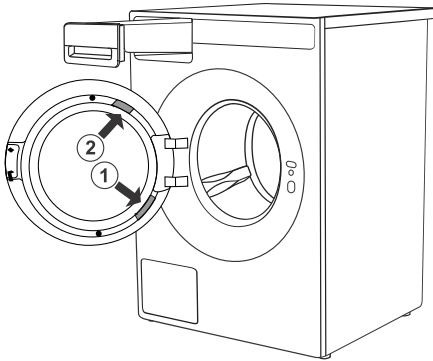

Consulte las secciones *Limpieza del filtro* y *Errores: ¿Qué debo hacer?* para ver si puede resolver el problema por su cuenta.

Cuando se ponga en contacto con un centro de servicio, indique el número de modelo (2) el tipo (1) y el número de serie (3) de la lavadora.

Puede encontrar el modelo, el tipo y el número de serie en la placa de características que se encuentra en el lado interno de la puerta del aparato.

Los códigos QR y AUID se encuentran en el interior de la puerta de la lavadora.

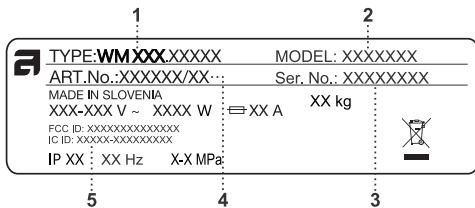

①

- 1 - Tipo de modelo
- 2 - Modelo
- 3 - Numero de serie
- 4 - Código del aparato

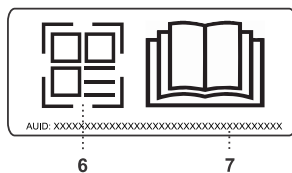

②

- 5 - Código QR
- 6 - Código AUID

⚡ ¡INFORMACIÓN!

Informe sobre cualquier mal funcionamiento a su centro de atención local o en la página web; puede encontrar la información completa en la declaración de garantía adjunta. Los datos de contacto de su centro de servicio técnico autorizado se encuentran en la declaración de garantía suministrada junto con el aparato y en el sitio web, escaneando el código QR de la placa de características (consulte la sección *Antes de llamar al servicio técnico*).

⚡ ¡INFORMACIÓN!

Algunas fallas simples que se describen en la sección *Errores: ¿Qué debo hacer?* pueden ser corregidas por el usuario siguiendo las instrucciones, sin riesgo para la seguridad y sin afectar las condiciones de la garantía.

ADVERTENCIA!

En caso de avería, utilice únicamente piezas de repuesto aprobadas por los fabricantes autorizados.

ADVERTENCIA!

La eliminación de averías o la reclamación debida a una conexión o utilización incorrecta del aparato, no es objeto de garantía. En este caso los gastos de reparaciones son cubiertos por el usuario del aparato.

¡INFORMACIÓN!

Los repuestos funcionales para la lavadora marca ASKO que usted compró estarán disponibles durante 15 años. Durante ese tiempo, habrá piezas de recambio originales disponibles para garantizar el correcto funcionamiento de su aparato.

Para encontrar una lista de piezas de recambio y consejos de reparación de acuerdo con la «Directiva sobre Diseño Ecológico» vigente, escanee el código QR ubicado en el interior de la puerta de la lavadora.

O ingrese al siguiente enlace: <https://auid.connectlife.io>

Datos técnicos	
Altura	33 1/2" - 850 mm
Ancho	23 1/2" - 595 mm
Profundidad	27 9/16" - 700 mm
Capacidad del tambor	2.83 cu.ft. (80 L)
Potencia nominal	Vea la placa descriptiva
Potencia de la resistencia	Vea la placa descriptiva
Presión del agua	14.5–145 PSI (0,1–1 MPa) 14–142 PSI (1–10 kp/cm ²) 14.5–145 PSI (10–100 N/cm ²)
Material del tambor y la tina de lavado	Acero inoxidable
Material de la carcasa externa	Chapa galvanizada en caliente y lacada en polvo o chapa inoxidable (depende del modelo).
Conexión del agua	59" (1,5 m), Aqua stop (recta)
Desagüe	63" (1,6 m), tubo propileno

Aviso de licencia de la tipografía

Este producto incluye la fuente Noto Sans, que cuenta con una licencia SIL Open Font License, versión 1.1.

El texto completo de la licencia está disponible en: <https://openfontlicense.org>

Noto Sans es una fuente de código abierto desarrollada por Google y puede ser utilizada, modificada y redistribuida bajo los términos de la licencia SIL Open Font.

Tipo de equipo de radio	
(depende del modelo)	HL3215STG, HLW3215-TG, HLW3215-TG01
Wi-Fi	
Rango de frecuencia de funcionamiento	2.4000 GHz - 2.4835 GHz
Potencia de salida máxima	≤10 dBm/MHz (EIRP) (ganancia de antena < 10 dBi)
Ganancia máxima de antena	Ganancia: 0 dBi
Bluetooth	
Rango de frecuencia de funcionamiento	2.400 GHz - 2.4835 GHz
Salida de la señal portadora	6 dBm (≤ 10 dBm)
Tipo de emisión	F1D

Declaración de conformidad

La empresa declara que el dispositivo con la función **ConnectLife** cumple con los requisitos esenciales y otras disposiciones pertinentes de la Directiva 2014/53/UE. La declaración de conformidad detallada está disponible en la dirección web <https://auid.connectlife.io>, en la página de su dispositivo, dentro de los documentos adicionales.

Requisitos y recomendaciones para la red de Wi-Fi

1. Punto de acceso y cobertura

- Red Wi-Fi estándar de **2,4 GHz IEEE 802.11b/g/n**,
- Utilice un **router o punto de acceso estable** con una intensidad de señal adecuada (mínimo – **60 dBm**) en el lugar de instalación del electrodoméstico,
- Evite la superposición excesiva de canales; use canales de 2,4 GHz (1, 6, o 11) que no se superpongan y 20 un ancho de canal de MHz.
- La capacidad de la red de Wi-Fi debe dimensionarse adecuadamente en instalaciones con múltiples dispositivos.

2. Seguridad y cifrado

- La red debe usar un cifrado **WPA2-PSK (AES)** o WPA/WPA2.
- Las redes abiertas (sin cifrar) no son compatibles.
- El aparato y el dispositivo móvil deben estar conectados al **mismo SSID durante la configuración inicial.**
- Se requiere conexión continua a Internet para utilizar las funciones remotas.

3. Tipos de red no compatibles

- Redes con **portales cautivos**(páginas de inicio de sesión basadas en navegadores) o redes Wi-Fi públicas (hoteles, puntos de acceso para huéspedes con inicio de sesión, etc.).
- Redes que requieren **servidores proxy o túneles VPN.**
- Redes con un estricto filtrado de MAC (a menos que el MAC del dispositivo sea añadido a la lista blanca manualmente).

- Redes que imponen un control de acceso de denegación predeterminado basado en el cliente (a menos que se otorgue acceso manualmente al dispositivo).

Tabla de valores de consumo

Programa	Temperatura	Capacidad	Duración del programa (h:min) ¹	Consumo de energía (kWh/ciclo) ¹	Consumo de agua (US galón/l ciclo) ¹	Contenido de humedad residual (%) ¹	Velocidad de centrifugado: LCD predeterminada (rpm) ¹	
ii	Algodón normal	frío	Carga completa	00:30	0.10	7,67/27	32	MÁX
	Algodón normal	templado	Carga completa	00:37	0.10	7,67/29	32	MÁX
iii	Algodón normal	caliente	Carga completa	00:58	0.12	7,67/29	32	MÁX
iv	Mezcla/Sintéticos (Mix Sythetic)	templado	1/2 carga	02:35	0.57	16,12/61	42	MED
v	Lavado por tiempo (Time program)	templado	1/4 carga	00:45	0.24	7,67/27	59	MED
vi	Algodón normal	ult. chaud	Carga completa	01:23	0.83	7,40/28	32	MÁX

ii El programa de **frío** a la capacidad nominal para este programa

iii Un programa de algodón a la temperatura nominal de **caliente** o más, a la capacidad nominal de este programa

iv Un programa para textiles que no sean algodón o una mezcla de textiles, a la capacidad nominal de este programa

v Un programa para el lavado rápido de ropa ligeramente sucia, a la capacidad nominal de este programa

vi Un programa para textiles muy sucios, a la capacidad nominal de este programa

¹ Debido a la influencia de la presión, la dureza y la temperatura de entrada del agua así como el tipo, la cantidad y la suciedad de la ropa, el detergente utilizado, la fuente de alimentación y las funciones seleccionadas, los valores reales pueden diferir de los valores especificados.

FL Carga completa (Full Load)

El cuadro anterior presenta algunos modelos de consumo de energía, agua y tiempo para diferentes ajustes de programas. El consumo puede variar en función de la presión del agua, de la temperatura de llegada de agua, de la temperatura de la pieza, del peso y contenido de la carga, de cambios en el suministro de energía eléctrica y de opciones seleccionadas. En los ejemplos presentados el aclarado está ajustado al nivel normal sin selección de opciones adicionales.

Maximum or nominal load applies to laundry prepared pursuant to the IEC 60456 standard.

Corrección del tiempo visualizado en el display

Gracias a tecnología avanzada, el aparato detecta la cantidad de ropa cargada, a la que adapta la cantidad de agua necesaria para el lavado. En función de la cantidad de ropa detectada, el tiempo de lavado se alarga o acorta, a lo que se adapta también el tiempo visualizado en el display.

Además, el tiempo visualizado puede variar en función de la temperatura de agua que entra en el aparato. Si la temperatura de agua es baja, el tiempo de lavado puede alargarse y si es alta, puede acortarse.

Si en el tambor de la lavadora la ropa no se distribuye de modo homogéneo o si se enreda, el aparato se pone a vibrar o a emitir mucho ruido al funcionar. El sistema lo detecta e intenta redistribuir la ropa. Es prácticamente imposible distribuir pequeñas cantidades de ropa (p. ej. una toalla, una sudadera, un albornoz, etc.) o ropa de materiales de características especiales de modo homogéneo por la circunferencia del tambor (p. ej. pantuflas, prendas grandes, etc.). Por eso, el aparato hace varios intentos para mejorar la distribución de la ropa en el tambor, lo que conduce al alargamiento del programa de lavado.

Tabla de opciones

Programa	Temperatura	Modo de lavado (Mode)					Opciones								
		Predeterminado – Normal	(Eco) modo Verde (Green)	Modo veloz (Speed)	Modo noche (Night)	Modo intensivo (Intensive)	Carga reducida	Prelavado	Enjuagado adicional	Nivel de agua incrementado	Aclarado y pausa	Antiarrugas	Puesta en marcha diferida		
Normal Cotton	frío	✓											✓		✓
Universal wash	frío	✓	✓	✓	✓	✓	✓	✓	✓	✓	✓	✓	✓	✓	✓
Mezcla/Sintéticos	templa- do	✓	✓	✓	✓		✓	✓	✓	✓	✓	✓	✓	✓	✓
Ropa blanca	templa- do	✓	✓	✓	✓	✓	✓	✓	✓	✓	✓	✓	✓	✓	✓
Prendas de colores	templa- do	✓	✓	✓	✓	✓	✓	✓	✓	✓	✓	✓	✓	✓	✓
Lana/lavado a mano	templa- do	✓		✓					✓	✓	✓	✓	✓	✓	✓
Delicadas	templa- do	✓							✓	✓	✓	✓	✓	✓	✓
Ropa deportiva	templa- do	✓		✓			✓	✓	✓	✓	✓	✓	✓	✓	✓
Abrigos	templa- do	✓		✓			✓	✓	✓	✓	✓	✓	✓	✓	✓
Lavado por tiempo	templa- do	✓											✓	✓	✓
Vaqueros	templa- do	✓	✓	✓		✓	✓	✓	✓	✓	✓	✓	✓	✓	✓
Camisas/Blusas	templa- do	✓	✓	✓			✓	✓	✓	✓	✓	✓	✓	✓	✓
Ropa de cama/Toallas	templa- do	✓	✓	✓	✓	✓	✓	✓	✓	✓	✓	✓	✓	✓	✓
Plumas	templa- do	✓		✓			✓	✓	✓	✓	✓	✓	✓	✓	✓
Refrescar con vapor		✓													✓
Quick PRO	templa- do	✓			✓		✓						✓	✓	✓
Programa para la eliminación de manchas	templa- do	✓					✓		✓	✓	✓	✓	✓	✓	✓
Impermeables		✓											✓		✓
Algodón antialergias	caliente	✓			✓		✓		✓	✓	✓	✓	✓	✓	✓
Sintéticos antialergias	caliente	✓					✓		✓	✓	✓	✓	✓	✓	✓
Enjuague		✓									✓	✓	✓	✓	✓

Tabla de opciones

Programa	Temperatura	Modo de lavado (Mode)					Opciones						
		Predeterminado – Normal (Eco) modo Verde (Green)	Modo veloz (Speed)	Modo noche (Night)	Modo intensivo (Intensive)	Carga reducida	Prelavado	Enjuagado adicional	Nivel de agua incrementado	Aclarado y pausa	Antiarrugas	Puesta en marcha diferida	
Centrifugado		✓										✓	✓
Escurrido		✓											✓
Ropa interior	templado	✓	✓	✓	✓	✓		✓	✓	✓	✓	✓	✓
Trajes de baño	templado	✓	✓	✓					✓	✓	✓	✓	✓
Ropa de bebé, algodón	templado	✓	✓	✓	✓		✓		✓	✓	✓	✓	✓
Zapatillas de tela	cold	✓									✓	✓	✓
Juguetes blandos	templado	✓		✓				✓	✓	✓	✓	✓	✓
Limpieza del tambor		✓											✓

✓ Elección de opciones

cold Lavado en frío

ELIMINACIÓN

Los **embalajes** están hechos de materiales que respetan el medio ambiente y que pueden ser reciclados, desechados o destruidos sin ningún riesgo para el medio ambiente. Con este fin, los materiales de embalaje se etiquetan adecuadamente.



Este **símbolo** en el aparato o en su embalaje indica que no debe ser manejado como un residuo casero ordinario. Eliminar el aparato transportándolo a un lugar de colección de equipo eléctrico y electrónico desgastado.

Cuando **elimine** del producto al finalizar su vida útil, quite todos los cables de alimentación y destruya el cerrojo de la puerta y el interruptor para evitar que la puerta se cierre o se trabe (seguridad infantil).

La correcta **eliminación** del producto ayudará a prevenir cualquier efecto negativo sobre el medio ambiente y la salud de las personas, que podría ocurrir en caso de eliminación incorrecta del producto. Para obtener información detallada sobre la eliminación y el procesamiento del producto, póngase en contacto con el organismo municipal competente encargado de la gestión de residuos, su servicio de eliminación de residuos o la tienda donde compró el producto.



www.us.asko.com



951606-a6



Reservado el derecho de hacer modificaciones.