

NOTICE D'UTILISATION

WM75.B

Lave-linge
W2084.W.U

Chère Cliente, Cher Client,

Nous vous remercions d'avoir choisi ce produit de qualité ASKO.

Nous espérons qu'il répondra à vos attentes. Le design scandinave associe des lignes pures, des fonctionnalités adaptées au quotidien et une excellente qualité. Tous nos produits bénéficient de ces caractéristiques essentielles qui justifient leur succès dans le monde entier.

Nous vous recommandons de lire cette notice avant d'utiliser votre appareil pour la première fois. Ce manuel vous indique aussi comment vous pouvez contribuer à la protection de l'environnement.

SOMMAIRE

Importantes Mesures de sécurité	3	Nettoyage et entretien	38
Description du lave-linge	7	Erreurs et guide de dépannage	42
Tiroir à produits lessiviels	7	Service et garantie	48
Avant d'utiliser l'appareil pour la première fois	8	Informations techniques	51
Installation et raccordement	10	Tableau des programmes et consommations	52
Conseils de lavage pour une utilisation économique de votre lave-linge	18	Tableau : Mode de lavage/température	54
Les étapes du lavage	22	Tableau des options	55
Réglages système	34	Mise au rebut	56
Caractéristiques spéciales	37	Guide d'utilisation rapide	59

Les pictogrammes figurant dans cette notice ont les significations suivantes :

	Informations, conseils, astuces, ou recommandations		Attention – risque de brûlure
	Attention – danger		Attention – risque d'incendie
	Attention – risque de choc électrique		



GÉNÉRALITÉS



CONSERVER CES INSTRUCTIONS !

⚠ ATTENTION ! Pour réduire le risque d'incendie, d'électrocution ou de blessure lors de l'utilisation de l'équipement, suivre les précautions de base, et notamment :

1. Lisez toutes les instructions avant d'utiliser la sècheuse.
2. Ne pas faire fonctionner l'appareil pendant que vous n'êtes pas à la maison.
3. **Cet appareil est destiné exclusivement à un usage domestique.**
4. ⚠ ATTENTION ! Ne pas laver ni sécher des articles qui ont été en contact avec de l'essence, des solvants de nettoyage à sec, de l'huile de cuisine ou une autre substance susceptible de libérer des gaz inflammables ou explosifs.
5. Employez exclusivement des produits lessiviels destinés au lavage en machine. Le constructeur décline toute responsabilité pour les dommages et la décoloration éventuelle causés aux joints d'étanchéité et pièces en plastique par l'utilisation incorrecte de produits de blanchiment et/ou teintures.
6. ⚠ ATTENTION ! N'utilisez en aucun cas dans votre machine des nettoyants chimiques contenant des solvants, car ils peuvent dégager des gaz toxiques et endommager l'appareil. Risques d'incendie et d'explosion.
7. Risque d'étouffement et de blessure par entrave : Ne pas laisser les enfants jouer par-dessus ou dans l'appareil. Lorsque l'appareil est en marche, superviser étroitement les enfants.
8. Avant de mettre l'appareil hors service et de le mettre au rebut, enlever la porte du compartiment de lavage.
9. Ne mettez pas la main dans le tambour de la machine si celui-ci est en mouvement.
10. N'installez pas cet appareil dans un endroit où il pourrait être exposé aux conditions climatiques.
11. Ne modifiez pas les commandes de la machine.
12. Ne pas tenter de réparer l'appareil, de remplacer une pièce ou de faire un entretien sauf si cela est spécifiquement recommandé dans les instructions à l'utilisateur, ou dans des instructions publiées, et sauf si vous avez les connaissances pour le faire.
13. N'utilisez pas de pièces de rechange qui ne sont pas recommandées par le fabricant (par ex. des pièces fabriquées à la maison à l'aide d'une imprimante 3D).
14. Ne pas ajouter d'essence, de solvants pour nettoyage à sec, ou d'autres substances inflammables ou explosives dans l'eau de lavage. Ces

substances émettent des vapeurs qui pourraient s'enflammer ou exploser.

15. ⚠ ATTENTION ! Dans certaines conditions, un système d'eau chaude qui n'a pas été utilisé depuis plus de deux semaines peut produire de l'hydrogène. L'HYDROGÈNE EST UN GAZ EXPLOSIF. Si le système n'a pas été utilisé pendant plus de deux semaines, ouvrir tous les robinets et laisser couler l'eau pendant plusieurs minutes avant d'utiliser la laveuse. L'hydrogène qui pourrait s'être accumulé sera ainsi libéré. Puisqu'il s'agit d'un gaz inflammable, ne pas fumer ni produire une flamme ouverte pendant cette opération.
16. ⚠ ATTENTION ! Cette sécheuse doit être mise à la terre. Ce manuel ne couvre pas tous les cas et situations qui pourraient survenir. Soyez prudent et faites preuve de bon sens lors de l'installation, la mise en marche et l'entretien de tout appareil ménager.
17. ⚠ ATTENTION !
PROPOSITION 65 POUR RESIDENTS DE LA CALIFORNIE
Cancer et Troubles de l'appareil reproducteur – www.P65Warnings.ca.gov
18. ⚠ ATTENTION !
Certaines pièces internes ne sont pas mises à la terre internationnellement et peuvent présenter un risque de choc électrique pendant l'entretien seulement. Personnel d'entretien: Ne pas toucher les pièces suivantes lorsque l'appareil est sous tension: La pompe, La moteur et Le unité de commande.

a) Pour appareil mis à la terre raccordé avec un cordon secteur :

INSTRUCTIONS DE MISE À LA TERRE

L'appareil doit être mis à la terre. En cas de défaillance ou d'avarie, la mise à la terre réduira le risque de choc électrique en fournissant une voie de moindre résistance au courant électrique. Cet appareil comporte un câble muni d'un conducteur de mise à la terre et d'une fiche de mise à la terre. La fiche doit être branchée dans une prise bien installée et bien mise à la terre conformément aux directives de votre localité.

⚠ ATTENTION ! Toute connexion inadéquate du câble de mise à la terre comporte un risque d'électrocution. En cas de doute sur la mise à la terre de l'équipement, consulter un électricien ou un représentant agréé.

⚠ Ne pas modifier la fiche fournie avec l'appareil.

⚠ Si elle ne correspond pas à la prise, faire procéder à la modification par un électricien agréé.

b) Appareil mis à la terre avec raccordement permanent :

INSTRUCTIONS DE MISE À LA TERRE

Cette machine doit être connectée à un système de filage permanent, métallique et mis à la terre, ou à un terminal de mise à la terre de l'équipement, ou à un fil sur la machine.

💡 Ce manuel ne couvre pas tous les cas et situations qui pourraient survenir. Soyez prudent et faites preuve de bon sens lors de l'installation, la mise en marche et l'entretien de tout appareil ménager.

KIDSAFE™ PROTECTION DES ENFANTS

⚠ ATTENTION ! Surveiller les enfants !

- ⚠ Les détergents à lessive sont corrosifs; gardez-les hors de la portée des enfants.
- ⚠ Si un enfant avale du détergent, donnez- lui à boire immédiatement (Ex. : un ou deux verres de lait ou d'eau). Ne pas essayer de le faire vomir. Consultez un médecin immédiatement.
- ⚠ Toujours refermer la porte et démarrer l'appareil aussitôt après avoir mis le détergent.
- ⚠ Toujours mettre l'appareil hors tension lorsqu'il n'est pas utilisé.
- ⚠ Toujours éloigner les petits enfants lorsque la porte est ouverte. Des résidus de détergents pourraient se trouver dans l'appareil.
- ⚠ En cas de contact avec les yeux, rincer à grande eau pendant au moins 15 minutes.
- Ne laissez pas les jeunes enfants jouer avec le lave-linge.
- Avant de fermer le hublot et de lancer un programme, assurez-vous qu'il n'y a rien d'autre que du linge dans le tambour (par exemple, qu'un enfant n'a pas grimpé dans le lave-linge et a refermé le hublot depuis l'intérieur).
- Rangez les détergents et assouplissants hors de la portée des enfants.
- **Activez la sécurité enfants.** Voir le chapitre RÉGLAGES SYSTÈME, paragraphe Sécurité enfants.
- **Maintenez les enfants de moins de 3 ans à l'écart de l'appareil à moins de les surveiller en permanence.**
- **Ce lave-linge a été fabriqué en conformité avec toutes les normes de sécurité en vigueur.**
- Les enfants à partir de 8 ans et les personnes disposant de capacités physiques, sensorielles ou mentales réduites – ou manquant d'expérience et de connaissances – peuvent utiliser ce lave-linge sous surveillance, à condition d'avoir reçu des instructions sur la manière de s'en servir en toute sécurité et d'avoir bien compris les risques auxquels ils pourraient s'exposer.

- Les enfants ne doivent pas jouer avec l'appareil.
- Les enfants ne doivent pas non plus effectuer sans surveillance des tâches de nettoyage et d'entretien.

RISQUE DE BRÛLURES

- Lors du lavage à haute température, le hublot en verre chauffe. Faites attention à ne pas vous brûler et veillez à ce que les enfants ne jouent pas à côté du hublot.

PROTECTION CONTRE LES DÉBORDEMENTS

- Si le niveau d'eau dans la machine dépasse la normale, la sécurité antidébordement s'active. Elle coupe l'alimentation en eau et la pompe se met en marche. Si le niveau d'eau ne baisse pas dans les 60 secondes, le programme s'interrompt (voir le chapitre "ERREURS ET GUIDE DE DÉPANNAGE").

TRANSPORT / REMISAGE EN HIVER

Si vous transportez l'appareil dans un véhicule ou le remisez dans un local non chauffé où la température peut descendre au-dessous de 0°C, procédez comme suit :

- Nettoyez le filtre de la pompe de vidange (voir le chapitre "NETTOYAGE ET ENTRETIEN").
- Fermez le robinet alimentant le lave-linge, dévissez le flexible d'alimentation du robinet et attendez que l'eau s'écoule du robinet et du flexible.
- Après le nettoyage du filtre de la pompe, un peu d'eau peut rester dans la machine ; cela n'affecte pas ses performances et ne risque pas de l'endommager.
- Si vous devez transporter la machine, remettez en place les protections de transport avant le déplacement (voir le chapitre "AVANT D'UTILISER L'APPAREIL POUR LA PREMIÈRE FOIS").

CONSERVEZ CETTE NOTICE POUR VOUS Y RÉFÉRER ULTÉRIEUREMENT !



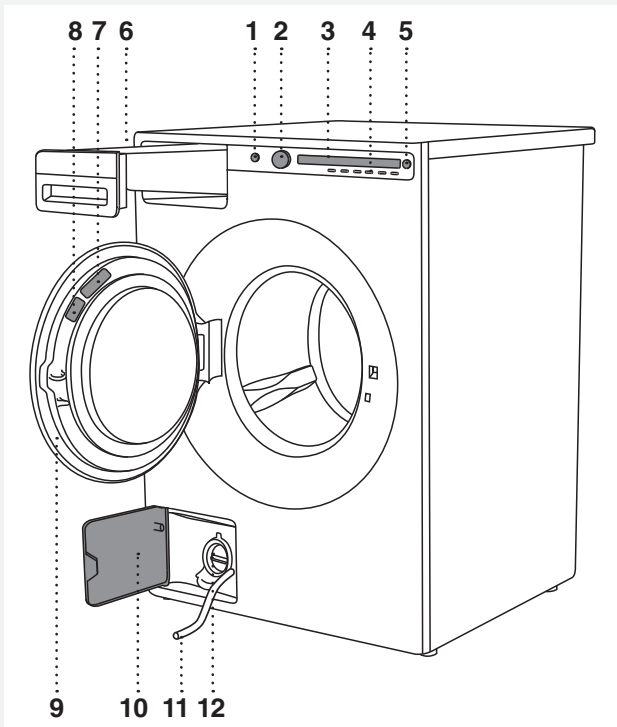

DESCRIPTION DU LAVE-LINGE

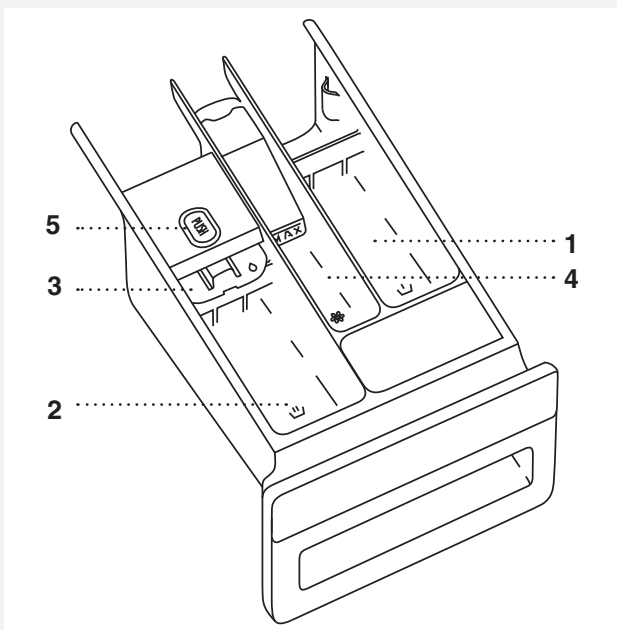

1. Interrupteur général (touche Marche/Arrêt)
2. Sélecteur de programme
3. Afficheur
4. Touches de réglages
5. Touche Départ/Pause
6. Tiroir à produits lessiviels
7. Codes QR et AUID (sur la face interne du hublot)
8. Plaque signalétique comportant les caractéristiques du lave-linge (sur la face interne du hublot)
9. Hublot du lave-linge
10. Trappe de la pompe de vidange
11. Tube pour l'écoulement de l'eau
12. Pompe de vidange (montée derrière le filtre de la pompe)

TIROIR À PRODUITS LESSIVIELS



-  1. Compartiment pré lavage
-  2. Compartiment pour lessive liquide destinée au lavage principal. Utilisez la cloison rabattable (3).
-  2. Compartiment pour lessive en poudre destinée au lavage principal. N'utilisez pas la cloison rabattable (3).
-  4. Compartiment pour assouplissant / produits de traitement
-  5. Languette servant au dégagement du tiroir à produits lessiviels

Le tiroir à détergent des laveuses ASKO libère automatiquement le détergent et l'assouplissant au moment approprié. Versez simplement les quantités requises de détergent et d'assouplissant dans les compartiments appropriés (tel qu'illustré) et fermez.

 Pour éviter toute abondance de mousse, ne mettez pas de détergent dans le compartiment de pré lavage, à moins que vous n'utilisiez un des programmes Grand Lavage (Heavy) qui a un cycle de pré lavage.

AVANT D'UTILISER L'APPAREIL POUR LA PREMIÈRE FOIS

EMBALLAGE

Retirez tous les emballages.

Pensez à trier les matériaux d'emballage conformément aux consignes de votre commune (voir le chapitre "MISE AU REBUT").

PROTECTIONS DE TRANSPORT

Avant d'utiliser l'appareil, retirez les trois boulons et les chevilles en plastique qui le protègent durant le transport.

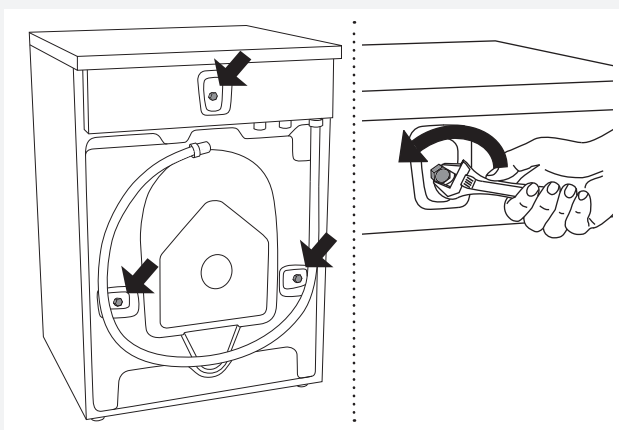

1 Dévissez les boulons et enlevez-les comme indiqué sur les figures.

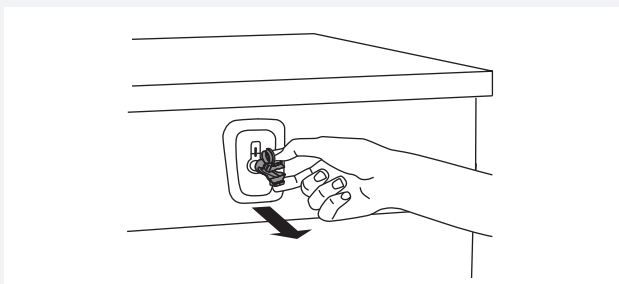

2 Pour enlever les chevilles en plastique qui maintiennent les boulons en place, pincez-les puis tirez-les hors du trou.

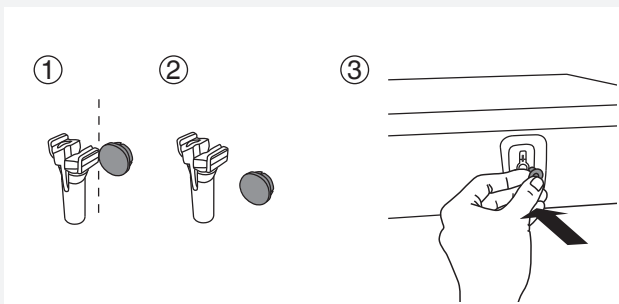

3 Enlevez les capuchons qui se trouvent sur les chevilles. Bouchez les trois trous dans lesquels étaient insérées les chevilles en y enfonçant les capuchons. Conservez les boulons et les chevilles en plastique si vous devez transporter votre lave-linge à l'avenir.

💡 Si vous voulez transporter votre lave-linge, remettez en place les boulons et les capuchons en plastique pour bloquer la machine. Cela lui évitera d'être endommagée par les vibrations pendant le trajet. Si vous avez perdu les protections de transport ou les capuchons en plastique, vous pouvez en commander de nouveaux à votre revendeur.

N° d'article	ID :
270698	Boulon
551188	Capuchon plastique (blocage pour transport)

Commandez 3 pièces de chaque !

NETTOYAGE

Débranchez le lave-linge de la prise secteur et ouvrez le hublot. Nettoyez le tambour de l'appareil avec une éponge humide et un détergent léger.

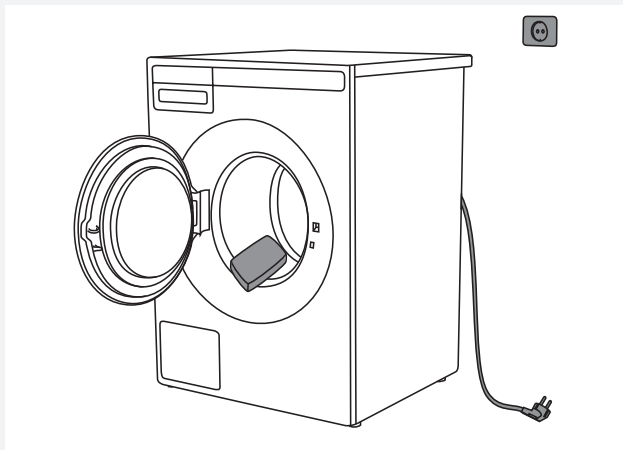

Branchez le lave-linge à la prise secteur et lancez le programme dédié au nettoyage du tambour. Voir le chapitre "LES ÉTAPES DU LAVAGE / ÉTAPE 5 : CHOISISSEZ LE PROGRAMME.

💡 Aucun programme ne peut démarrer tant que le hublot est ouvert.

RÉGLAGES AVANT LA PREMIÈRE UTILISATION

Après avoir raccordé le lave-linge et l'avoir mis en marche pour la première fois, l'appareil vous demande d'effectuer les réglages suivants :

Langue

Appuyez sur la touche 2 ou tournez le sélecteur de programme pour dérouler la liste des langues. Validez votre choix en appuyant sur la touche OK.

💡 La quantité de détergent à utiliser dépend de la dureté de l'eau. Pour plus de détails, lisez les conseils sur l'emballage de la lessive. Informez-vous de la dureté de l'eau dans votre région auprès de votre compagnie de distribution.

💡 Tous nos appareils sont testés avant de quitter l'usine.

Par conséquent, un peu d'eau a pu rester dans le filtre de la pompe de vidange ; ceci n'affecte pas les performances de l'appareil et ne risque pas de l'endommager.

INSTALLATION ET RACCORDEMENT

EMPLACEMENT DU LAVE-LINGE

Lire ces instructions au complet avant d'installer l'appareil. L'installation doit être effectuée par un professionnel qualifié, familiarisé aux règlements en vigueur en matière d'électricité et de plomberie. Les dommages à l'apparence de l'appareil doivent être signalés au concessionnaire dans les cinq jours suivant la date d'achat. Après avoir retiré la laveuse de l'emballage, vérifier la présence de dommages.

Vous pouvez encastrer (intégrer) le lave-linge ou l'installer en pose libre. Placez l'appareil sur un sol horizontal de façon à ce que la prise secteur reste accessible.

⚡ Avant de brancher le lave-linge au réseau électrique, attendez au moins deux heures pour qu'il soit à la température de la pièce.

⚡ Si l'appareil est installé sur une plinthe, un socle ou une structure similaire, il doit y être fixé afin d'éviter tout risque de chute. Des accessoires originaux ASKO sont disponibles à cet effet, accompagnés d'instructions de fixation.

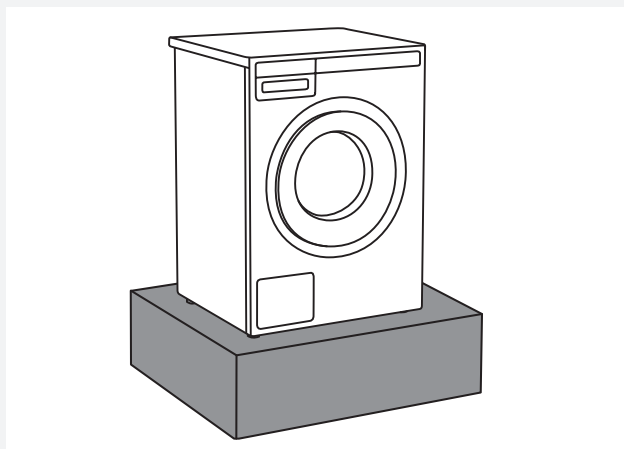

Instructions de mise à la terre

L'appareil doit être dûment mis à la terre. En cas de défaillance ou d'avarie, la mise à la terre réduira le risque de choc électrique en fournissant une voie de moindre résistance au courant électrique. Cet appareil comporte un câble muni d'un conducteur de mise à la terre et d'une fiche de mise à la terre. La fiche doit être branchée dans une prise bien installée et bien mise à la terre conformément aux directives de votre localité.

Installation indépendante

La laveuse peut être placée près de la sécheuse. L'appareil doit être au niveau et les contre-écrous doivent être serrés, afin d'éviter une vibration excessive pendant le cycle d'essorage. Assurez-vous de laisser au moins 1/2 po (12 mm) d'espace entre la laveuse et la sécheuse. La hauteur de la laveuse devrait être de 35 1/2" po à 37 1/2" po (900 mm à 950 mm). N'élevez pas l'appareil à plus de 34 1/2" po (876 mm).

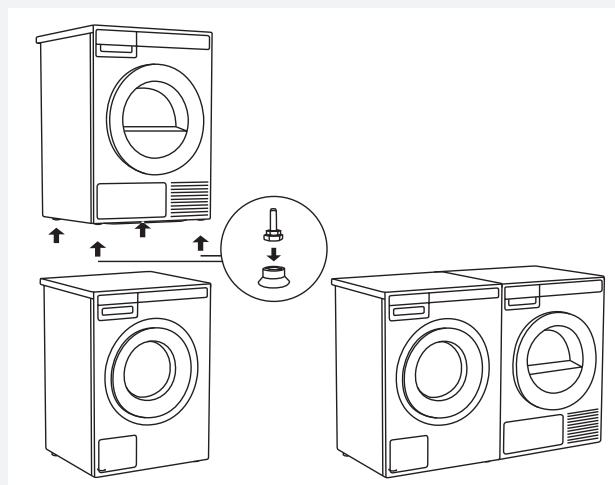

⚠ Toute connexion inadéquate du câble de mise à la terre comporte un risque d'électrocution. En cas de doute sur la mise à la terre de l'équipement, consulter un électricien ou un représentant agréé. Ne pas modifier la fiche fournie avec l'appareil. Si elle ne correspond pas à la prise, faire procéder à la modification par un électricien agréé.

Espace libre autour du lave-linge

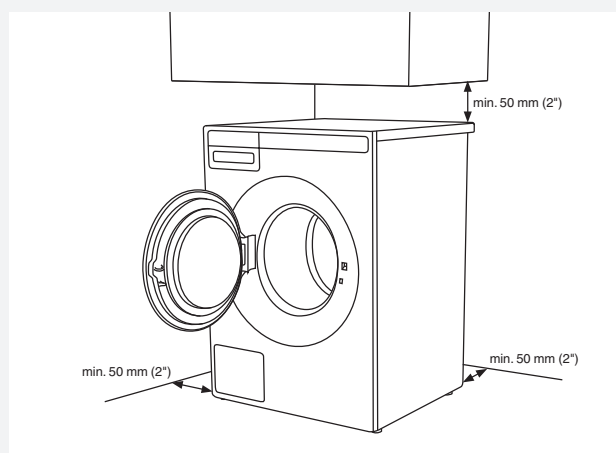

Ouverture du hublot du lave-linge (vue de dessus)

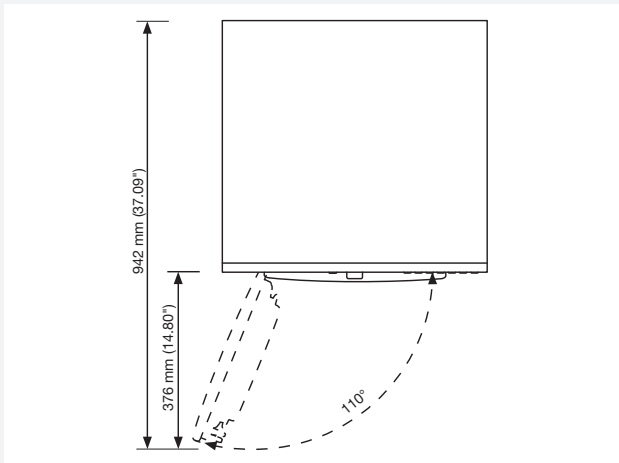

Installation superposée

Les laveuses ASKO ne doivent jamais être installées sur un comptoir ou une sècheuse. Vous pouvez cependant installer une sècheuse ASKO sur une laveuse ASKO. Pour savoir comment procéder, lire le mode d'emploi de la sècheuse.

Installation d'un sèche-linge ASKO sur un lave-linge ASKO

Pour installer un sèche-linge ASKO sur le lave-linge, utilisez les pieds à ventouse et le dispositif antibasculement (A + B) fournis dans la boîte en carton que vous trouverez dans le tambour du sèche-linge ASKO. Si les dimensions du lave-linge et du sèche-linge ne sont pas identiques, ou si vous avez installé un accessoire dissimulé entre les deux appareils, vous pouvez vous procurer des barrettes de jonction auprès du service Clients.

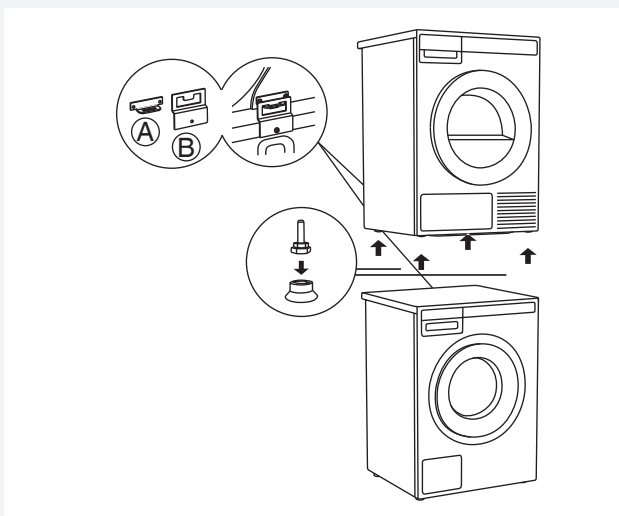

Installation encastrée

Les lave-linge ASKO peuvent être installés sous une armoire ou un comptoir dans un espace d'une hauteur de 34 à 35 po (863 à 889 mm). Laisser un espace d'environ 1/2" (12 mm) tout autour de la machine, y compris entre l'arrière et le mur. L'ouverture doit avoir une largeur minimale 24 1/2" (622 mm). Il doit aussi y avoir suffisamment d'espace pour l'entrée d'eau et le tuyau d'écoulement. Voir l'illustration ci-dessous pour les cotes et l'emplacement.

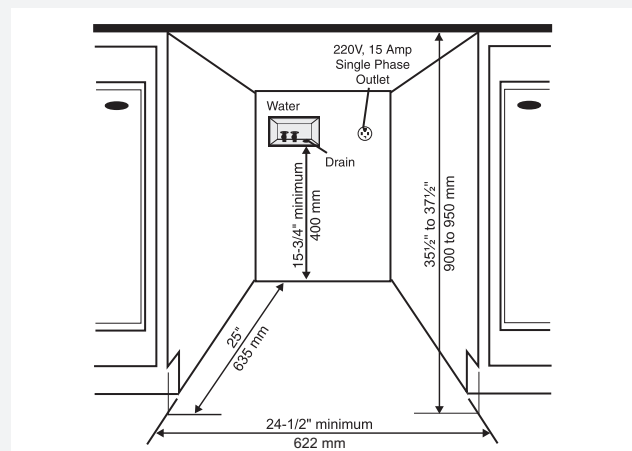

Si le tuyau d'écoulement est plus haut que 24 po (610 mm), les raccords devront être abaissés.

RÉGLAGE DES PIEDS AJUSTABLES

Mettez le lave-linge à niveau pour qu'il soit parfaitement stable.

L'appareil doit être au niveau; autrement, les vibrations du cycle d'essorage pourraient être excessives. Chacun des pieds est ajustable; vous pouvez donc mettre l'appareil au niveau, quelle que soit la surface. Lorsque l'appareil est au niveau, serrer les contre-écrous des pieds afin de prévenir une vibration excessive pendant le cycle d'essorage.

1. Mettez le lave-linge à niveau dans le sens horizontal et le sens vertical en tournant les pieds réglables (réglables avec une clé n° 32 (1.26")). Les pieds permettent un ajustement en hauteur de +/- 1 cm (0.39").
2. Après avoir ajusté approximativement la hauteur des pieds, tournez les contre-écrous avec une clé n° 17 (0.67") jusqu'à ce qu'ils touchent le fond de l'appareil. ↑.
3. Serrez fermement les contre-écrous jusqu'au bout. Cela réduira le bruit, les vibrations et les déplacements du lave-linge à un niveau minimum.

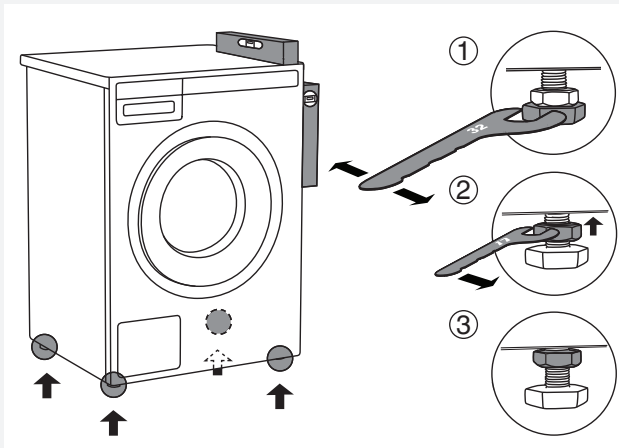

DÉPLACEMENT ET TRANSPORT DU LAVE-LINGE APRÈS INSTALLATION

Si vous déplacez le lave-linge sans son emballage, ouvrez le hublot et tirez l'appareil en le saisissant par le groupe de lavage, comme indiqué sur la figure.

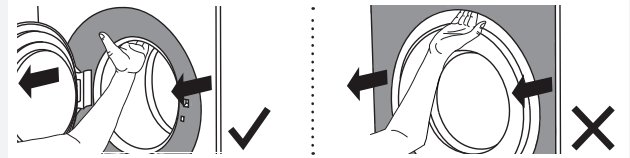

Pour tout déplacement ultérieur de l'appareil, mettez en place les barres de transport (le tambour du lave-linge doit être bloqué).

(Voir le chapitre PROTECTIONS DE TRANSPORT).

RACCORDEMENT À L'ARRIVÉE D'EAU

💡 L'appareil doit être raccordé à l'arrivée d'eau par une personne expérimentée.

Puisque les laveuses ASKO chauffent elles-mêmes l'eau, elles n'exigent qu'une entrée d'eau froide. Le raccord doit être réalisé par une personne compétente. Utiliser le tuyau fourni avec la laveuse. (Le tuyau d'entrée d'eau comporte des indications pour une installation correcte.) La pression d'eau doit être de 15 à 146 PSI. Prévoir un robinet sur le tuyau d'entrée d'eau. S'il s'agit d'une nouvelle installation, faire couler l'eau abondamment pour éliminer toutes les particules susceptibles d'obstruer le filtre du circuit d'alimentation en eau.

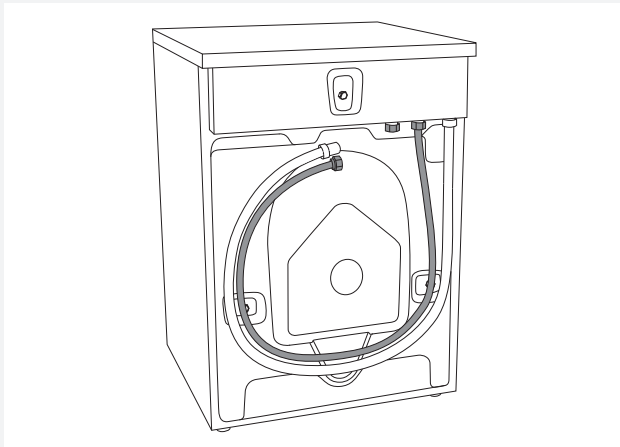

L'écrou du flexible d'alimentation doit être serré assez fermement pour éviter les fuites. Après avoir vissé l'écrou, vérifiez que l'eau ne fuit pas.

Utilisez exclusivement le flexible d'alimentation livré avec l'appareil. N'en réutilisez pas un ancien et n'en employez pas d'autre.

💡 Lorsque l'appareil est installé à l'étage d'un bâtiment, respecter les normes en vigueur. Nous préconisons l'installation d'un plateau d'égouttement.

INSTALLATION DU FLEXIBLE DE VIDANGE

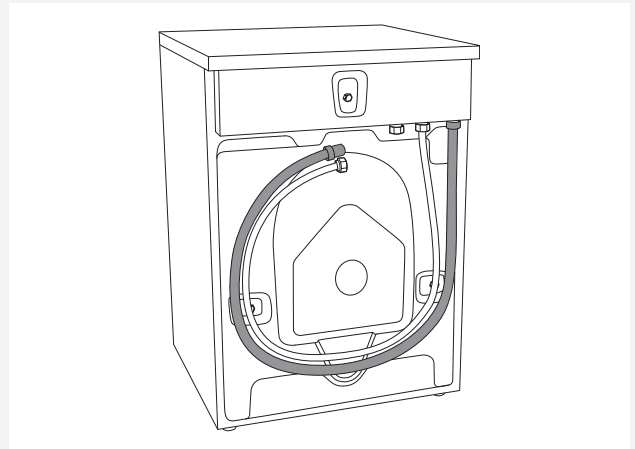

L'appareil est livré avec le tuyau déjà branché. Le tuyau devrait être dirigé vers un évier ou un tuyau d'égout approprié, à une hauteur de 24 à 36 po (610 mm à 914 mm) au-dessus du bas de l'appareil. (La hauteur minimum est préférable.) S'assurer que le tuyau n'est pas tordu.

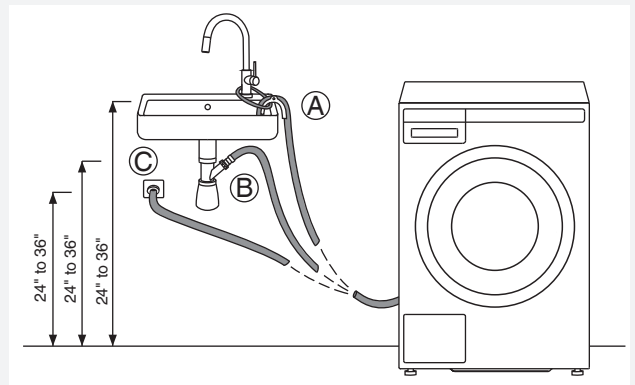

Le flexible de vidange peut aussi être raccordé directement au siphon d'un évier. Dans ce cas, l'embouchure du tuyau devra être à 24" - 36" (610 mm - 914 mm) au-dessus du sol. Le diamètre interne du raccord devra être de 0.71" (18 mm) au moins. Voir la figure.

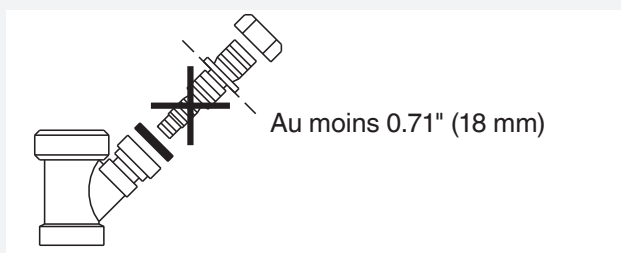

💡 Si le tuyau est prolongé, le diamètre interne du joint ne doit pas être inférieur à ½ po (12.2 mm).

⚠ Ne pas prolonger le tuyau de plus de 36 po (914 mm) à partir du bas de l'appareil.

RACCORDEMENT AU RÉSEAU ÉLECTRIQUE

⚠ Après avoir installé le lave-linge, attendez au moins deux heures avant de le brancher au réseau électrique.

Raccordez l'appareil à une prise mise à la terre. Après installation, la prise murale doit rester facilement accessible. Elle doit aussi comporter un contact de terre (conformément à la réglementation et aux normes en vigueur).

Electrical Connections

À la livraison, l'appareil possède une fiche qui doit être branchée dans une sècheuse ASKO, laquelle est munie d'une prise correspondante. La fiche fournie ne doit pas être utilisée avec un autre type de sècheuse. Si la laveuse est utilisée séparément, ou avec un autre type de sècheuse, elle doit être branchée à un circuit 208-240 V monophasé indépendant.

Si vous utilisez la machine dans un environnement humide, l'alimentation électrique doit être protégée par un disjoncteur différentiel de fuite à la terre.

À la livraison: Élément de 208-240 V, 60 Hz, 2000 W, fusible de 15 A exigé.

⚠ Les réparations et l'entretien liés à la sécurité et aux performances doivent être effectués par un professionnel qualifié.

Raccordement prévu à la livraison

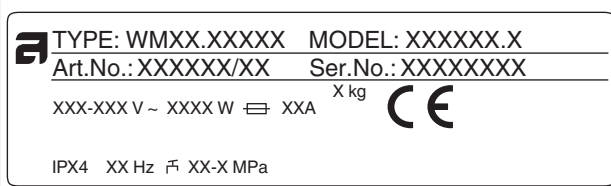



Les caractéristiques de votre lave-linge figurent sur sa plaque signalétique.

La protection devra être réalisée par un dispositif de coupure différentiel de type A.

 Afin d'éviter les dommages provenant d'une surtension électrique générée par la foudre, nous vous recommandons d'installer un parasurtenseur.

 Ne raccordez pas le lave-linge au réseau électrique par un câble prolongateur.

 Ne branchez pas le lave-linge à une prise de courant prévue pour un rasoir ou un sèche-cheveux.

 Confiez à un professionnel qualifié toutes les réparations et interventions affectant la sécurité ou les performances de l'appareil.

 Pour réduire le risque d'incendie, d'électrocution ou de blessure lors de l'utilisation de l'équipement, suivre les Consignes de sécurité avant d'utiliser la machine.

ACCESSOIRES ASKO POUR LA BUANDERIE (HIDDEN HELPERS)*

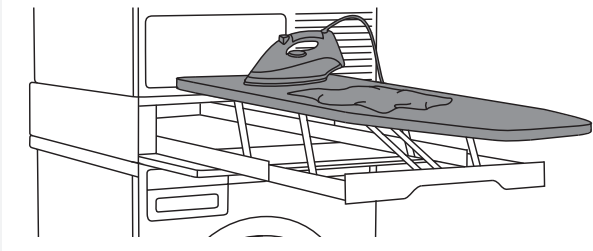
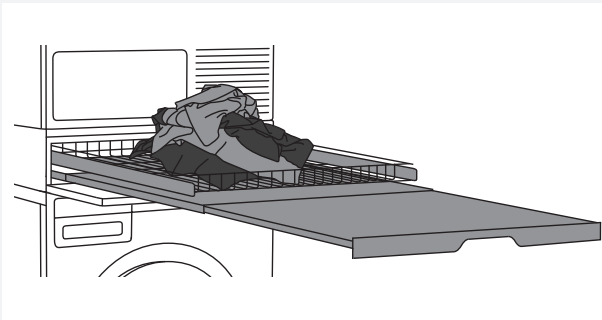

Table à repasser

La table à repasser escamotable est une solution intelligente, toujours pratique lorsque vous devez repasser vos vêtements ; elle se range facilement, en toute sécurité, et devient invisible lorsque vous n'en avez pas besoin.

Vous pouvez l'installer entre votre lave-linge et votre sèche-linge, ou au-dessus de l'un d'eux.



Duo étagère et panier coulissants

Panier en fil et étagère coulissants. L'étagère vous offre une surface supplémentaire pour plier les vêtements, rassembler les chaussettes par paires, ou pour le rangement. Le panier est utile pour retirer le linge du sèche-linge et le transporter jusqu'à l'armoire ou la planche à repasser.

Vous pouvez installer ce duo entre votre lave-linge et votre sèche-linge, ou au-dessus de l'un d'eux.

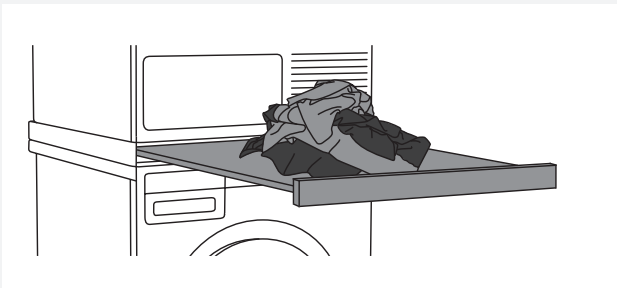

Étagère coulissante Solo

Cette étagère vous servira de surface supplémentaire pour plier les vêtements, rassembler les chaussettes par paires ou pour le rangement. Elle facilite également le chargement et le déchargement du linge. Vous pouvez l'installer entre votre lave-linge et votre sèche-linge.

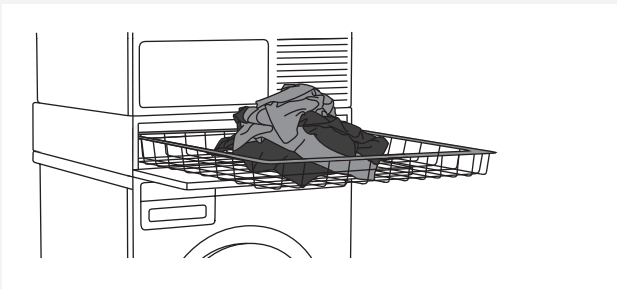

Panier à linge coulissant

Ce grand panier coulissant est facilement accessible par une porte à ouverture push-pull. Utile pour enlever le linge et le porter jusqu'à la penderie ou le plan de travail pour le plier ou le repasser.

Vous pouvez l'installer entre votre lave-linge et votre sèche-linge, ou au-dessus de l'un d'eux.

* DISPONIBILITÉ EN FONCTION DU MARCHÉ

DÉNOMINATION	N° D'ARTICLE
TABLE À REPASSER HI1153 Blanche	576552
TABLE À REPASSER HI1153 Titane	576553
DUO ÉTAGÈRE ET PANIER COULISSANTS HDB1153 Blanc	576554
DUO ÉTAGÈRE ET PANIER COULISSANTS HDB1153 Titane	576555
ÉTAGÈRE COULISSANTE SOLO HSS1053 Blanche	576730
ÉTAGÈRE COULISSANTE SOLO HSS1053 Titane	576732
PANIER À LINGE COULISSANT HB1153 Blanc	576733

CONSEILS DE LAVAGE POUR UNE UTILISATION ÉCONOMIQUE DE VOTRE LAVE-LINGE

Ce chapitre comporte plusieurs conseils sur la façon de préparer votre linge avant le lavage.

Avant d'utiliser votre lave-linge, retirez soigneusement tous les objets solides et les corps étrangers des textiles que vous souhaitez laver afin d'éviter d'endommager l'appareil ou d'obstruer le filtre de la pompe.

Il peut s'agir des éléments suivants (vérifiez également toutes les poches et les rabats) :

- objets solides (par exemple, vis, agrafes, petites pierres, foin, etc.),
- résidus alimentaires (par exemple, os, pâte desséchée, etc.),
- particules séchées de matériaux de construction (par exemple, mortier, sable, boue, etc.).

⚠ Le fabricant décline toute responsabilité en cas de dysfonctionnements résultant du non-respect de ces instructions, qui peuvent également remettre en cause la validité de la garantie. Par ailleurs, le fabricant ne prend pas en charge les frais de réparation en cas de présence de corps étrangers dans la pompe ou de nettoyage de la pompe.

TRI DU LINGE

Triez le linge selon :

- le degré de salissure,
- la couleur,
- la nature des fibres textiles,
- température de lavage admissible.

VÊTEMENTS



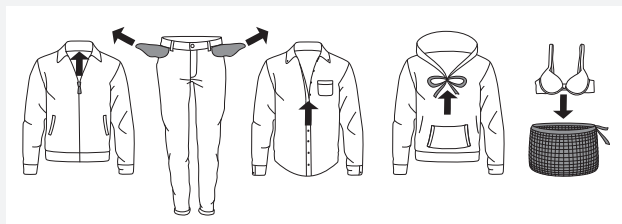



1. Fermez les boutonnieres, les fermetures à glissières et les bandes auto-agrippantes pour qu'elles n'abîment pas le linge.
2. Les vêtements teints récemment peuvent contenir un excès de teinture ; ils devront être lavés séparément plusieurs fois de suite.
3. Retournez à l'envers les vêtements fragiles ; cela réduira le risque de déchirure et décoloration.
4. Mettez le linge très délicat et les petits vêtements dans un filet de protection.
5. Videz les poches et retournez-les à l'envers.









SYMBOLES D'ENTRETIEN

Observez les symboles d'entretien figurant sur les étiquettes des vêtements :



Cycle de lavage

	Réglage Lavage normal
	Apprêt permanent ou Résistant aux plis
	Cycle Délicat
	Lavage à la main seulement
	Ne pas laver
	Ne pas essorer. Faire sécher sur la corde à linge, laisser égoutter ou faire sécher à plat

Température de l'eau de lavage

	Temp. maximale de l'eau 194°F/90°C (ULT. CHAUD)
	Temp. maximale de l'eau 160° F/70° C (ULT. CHAUD)
	Temp. maximale de l'eau 140° F/60° C (TRÉS CHAUD)
	Temp. maximale de l'eau 120° F/50° C (TRÉS CHAUD)
	Temp. maximale de l'eau 105° F/40° C (CHAUD)
	Temp. maximale de l'eau 85° F/30° C (CHAUD)





Instructions de javellisation

	N'importe quel javellisant si nécessaire
	Javellisant sans chlore seulement
	Ne pas javelliser





Symbole de nettoyage à sec

	Nettoyé à sec seulement
---	-------------------------





Cycle de séchage au tambour

	Séchage à la machine
	Réglage normal
	Apprêt permanent ou Résistant aux plis
	Cycle Délicat
	Ne pas sécher à la machine







Réglage de la chaleur du séchage

	N'importe quelle chaleur
	Chaleur élevée
	Chaleur moyenne
	Chaleur basse
	Aucune chaleur/aération

Instructions spéciales de séchage

	Séchage sur la corde à linge
	Laisser égoutter (pas d'essorage)
	Séchage à plat
	Séchage à l'ombre

Instructions de repassage

	Repassage nécessaire
	Régler à haute température
	Régler à température moyenne
	Régler à basse température
	Ne pas repasser ou presser à chaud
	Repasser sans vapeur

COTONNADES COULEUR

Les articles de couleur en coton étiquetés pour lavage à (140 °F / 60 °C) (TRÈS CHAUD) doivent être lavés à TRÈS CHAUD la première fois de manière à leur faire dégorger l'excédent de teinture et éviter qu'ils ne déteignent. Utiliser un détergent sans javellisant pour préserver la couleur du tissu.

TOILE ÉCRUE

Les tissus écrus doivent être lavés à TRÈS CHAUD à l'aide d'un détergent sans javellisant ni azurant optique. Une toile très sale peut éventuellement être lavée à une température supérieure, mais c'est à éviter pour ne pas ternir et fragiliser le tissu.

LAINAGES

Ces matières peuvent être lavées à la main ou à la machine. Le programme Laine/Lavage main est aussi doux, sinon plus, qu'un véritable lavage à la main.

La laine est particulièrement sensible au lavage et aux traitements similaires.

Si vous ne voulez pas essorer vos lainages, choisissez un réglage qui supprime l'essorage (voir "Étape 6 : Choix des réglages du programme / touche 3". La plupart des lainages supportent cependant **un essorage final court**. La vitesse d'essorage maximale de ce programme est de MAX.

VISCOSE ET FIBRES SYNTHÉTIQUES

La viscose et certaines fibres synthétiques sont très fragiles et ont besoin d'espace pour ne pas se froisser. Lors du lavage, **remplissez le tambour à moitié seulement** et choisissez un programme qui n'essore MAX.

 La viscose et les acétates sont fragiles lorsqu'ils sont humides.

RÉDUCTIONS DES RÉACTIONS ALLERGIQUES

(Uniquement sur certains modèles)

Vous avez le choix entre les programmes Anti-allergie Coton et Anti-allergie Synthétiques que vous pouvez régler sur le Mode Allergie ; vous pouvez aussi ajouter un rinçage supplémentaire (Super rinçage).

Ces programmes, réglages et fonctions **sont destinés aux personnes à la peau fragiles**, à celles souffrant d'allergies et aux jeunes enfants.

GAIN DE TEMPS ET ÉCONOMIES D'ÉNERGIE

Pour gagner du temps et économiser l'énergie, choisissez le programme Lavage universel ; le cycle de **lavage principal est plus court** que celui du programme Coton et la plupart du temps, ce programme suffit pour le linge qui n'est pas très sale.

ÉCONOMIES ET EFFICACITÉ

Vous pouvez économiser pas mal d'énergie si vous n'utilisez pas les programmes fonctionnant à haute température.

Choisissez le programme Rapide si vous voulez simplement rafraîchir votre linge, ou sélectionnez Durée programmée pour **économiser l'eau et l'électricité**.

Si vous séchez ensuite vos vêtements dans un sèche-linge ou une armoire de séchage, vous **réduirez votre consommation d'électricité** en choisissant la vitesse d'essorage la plus rapide lors du lavage.

Nous vous recommandons de laver une pleine charge lorsque vous utilisez les programmes Très sale, Lavage universel et Coton.

Évitez le pré-lavage. Les machines et lessives actuelles sont efficaces sans pré-lavage. **Le pré-lavage n'est nécessaire que pour le linge très sale**. Dans ce cas, sélectionnez la fonction complémentaire Pré-lavage (voir "ÉTAPE 6 : Menu de réglage des programmes – choix des fonctions complémentaires / touche 5").

 Pour éviter une surconsommation d'énergie et obtenir de meilleures performances de lavage, nous recommandons d'éviter de laver de très petites quantités de linge.

Vous pouvez économiser de l'énergie et de l'eau en remplissant le lave-linge à la capacité spécifiée par le fabricant pour chaque programme.

DÉTERGENTS

Les lessives pourvues de l'écolabel européen sont les moins nocives pour l'environnement. **Dosez la lessive selon les conseils de son fabricant**. La quantité à utiliser en fonction du poids du linge et de la dureté de l'eau est indiquée sur l'emballage.

Détergents adaptés

Employez uniquement des lessives destinées au lavage en machine.

Nous vous conseillons de diluer les assouplissants trop épais pour éviter qu'ils obstruent l'ouverture du tiroir à produits.

Les lessives liquides sont prévues uniquement pour le lavage sans pré-lavage.

Voir chapitre »ÉTAPE 5: Recommandations pour les détergents«.

Vous pouvez utiliser tous les détergents modernes destinés aux lave-linge ménagers. L'emballage du détergent contient des instructions d'utilisation et de dosage, qui s'appliquent à la quantité maximale de remplissage.

Le dosage du détergent dépend :

- du degré de salissure du linge ;
- de la quantité de linge et
- de la dureté de l'eau.

Dureté de l'eau	Degrés de dureté de l'eau			
	°dH (°N)	m mol/l	°fH (°F)	p.p.m.
1 – douce	< 7	< 1,5	< 15	< 150
2 – normale	7–14	1,5–2,5	15–25	150–250
3 – dure	> 14	> 2,5	> 25	> 250

 Informez-vous de la dureté de l'eau auprès de votre compagnie de distribution ou de votre mairie

 Si vous lavez à basse température ou avec des détergents liquides, des micro-organismes et une odeur désagréable risquent de se développer dans le lave-linge. Laissez la porte du lave-linge ouverte après chaque lavage pour permettre à l'appareil de sécher. Si vous détectez une odeur désagréable, exécutez le programme Nettoyage du tambour (Drum cleaning).

 **Pour prévenir et éliminer les dépôts de calcaire**, n'utilisez que des agents dotés d'une protection anticorrosion supplémentaire. Respectez les instructions du fabricant du produit de nettoyage. Pour éliminer les dépôts de calcaire, nous vous recommandons de démarrer le programme Nettoyage du tambour (Drum cleaning). Ajoutez le vinaigre d'alcool (environ 2 dl (0.85 cup)).

Accessoires de dosage

Pour doser correctement les détergents, en particulier liquides, utilisez les accessoires fournis par le fabricant du détergent.

TACHES

Si votre linge comporte des taches (sang, œufs, café, herbe, etc.), il faut les traiter avant le lavage, puis le laver avec le programme Antitache (si votre machine en est pourvue).

N'utilisez pas de produits chimiques ; choisissez une lessive qui élimine les taches.

TEINTURES

Si vous désirez teindre des vêtements dans votre lave-linge, choisissez le programme Lavage universel avec la fonction complémentaire Super rinçage. **Sélectionnez la température en suivant les recommandations du fabricant de la teinture.** Si vous teignez des vêtements en fibres mélangées comme le polyester/coton, choisissez une faible vitesse d'essorage.

Versez la teinture directement dans le tambour plutôt que dans le tiroir à produits. Lorsque l'opération est terminée, lancez le programme Nettoyage du tambour (autonettoyage) avec une dose normale de lessive.

Si vous utilisez des agents de blanchiment ou des détachants, il existe un risque de corrosion ou de décoloration.

Les produits blanchissants à base de chlore (eau de Javel) ne sont pas recommandés car ils peuvent endommager le thermoplongeur.

 Afin de protéger l'environnement, nous vous mettons en garde contre les produits chimiques puissants.

LES ÉTAPES DU LAVAGE

⚠ ATTENTION ! Pour réduire les risques de choc électrique ou de blessure, lisez le chapitre "CONSIGNES DE SÉCURITÉ" avant de mettre l'appareil en service.

ÉTAPE 1 : TRIEZ LE LINGE.

Voir le chapitre "CONSEILS PRÉLIMINAIRES AU LAVAGE".

💡 Mettez les soutiens-gorge dans un filet de lavage. Videz les poches : les pièces de monnaie ou les clous peuvent endommager le linge et la machine.

ÉTAPE 2 : METTEZ LE LAVE-LINGE EN MARCHÉ.



Mise en marche

Appuyez sur la touche  Marche/Arrêt.

Arrêt

Appuyez sur la touche  Marche/Arrêt.

Si la machine ne réagit pas correctement à la commande Marche/Arrêt, attendez au moins 8 secondes avant d'appuyer sur une autre touche.

ÉTAPE 3 : OUVREZ LE HUBLLOT ET CHARGEZ LE LINGE.

Ouvrez le hublot en tirant la poignée vers vous.

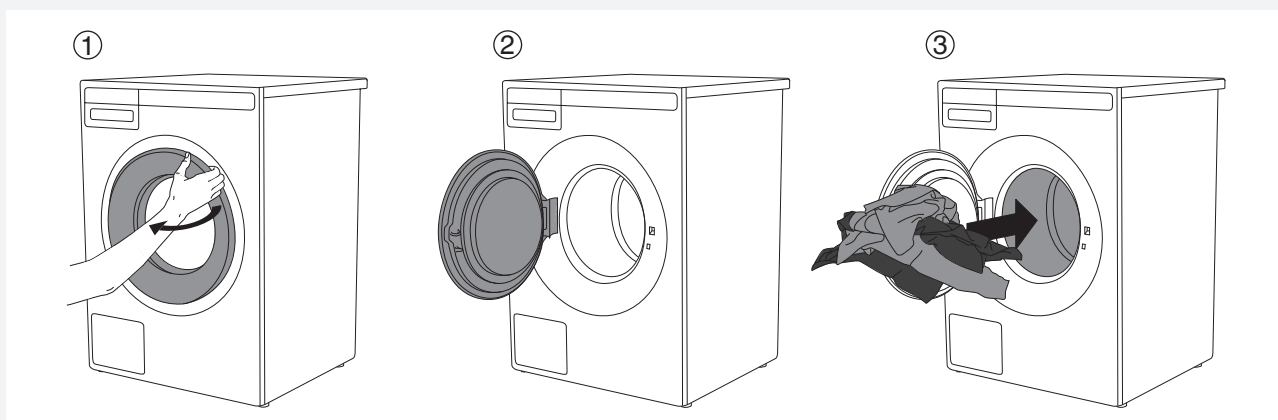

Chargez le linge dans le tambour.
Vérifiez auparavant qu'il est vide.

Ne surchargez pas le tambour !
Si le tambour est trop plein, le linge ne sera pas lavé en profondeur.

ÉTAPE 4 : AJOUTEZ LA LESSIVE ET L'ASSOUPLEISSANT.

La dose de lessive recommandée est généralement indiquée sur l'emballage. Quand vous lavez une petite quantité de linge, vous pouvez diminuer la dose de détergent.

Respectez les recommandations des fabricants concernant l'efficacité du détergent à une température donnée, en fonction de la quantité de linge et de la dureté de l'eau.

Lessive en poudre

Ajoutez la lessive en poudre dans le compartiment destiné au lavage principal. Si vous avez sélectionné la fonction Prewash ou le programme Heavy, ou le programme Time avec une durée de 2 h 30 ou plus, ajoutez également du détergent en poudre dans le compartiment à détergent de pré-lavage.

 Nous vous recommandons d'ajouter la lessive juste avant de lancer le lavage. Dans le cas contraire, veillez à ce que le compartiment du tiroir à produits soit parfaitement sec, sinon la poudre risque de s'agglomérer et former des grumeaux avant le départ du programme.

Lessive liquide

Lorsque vous utilisez une lessive liquide, respectez les recommandations du fabricant. Si le liquide est épais, nous vous conseillons de le verser dans une boule à lessive que vous placerez dans le tambour. Sinon, utilisez la cloison (3) du compartiment à détergent (voir l'illustration du chapitre "TIROIR À PRODUITS LESSIVIELS"). Versez la lessive liquide à l'avant du compartiment du tiroir à produits (2).

Dosettes de détergent à lessive

Respectez les recommandations des fabricants de détergent sur la façon de l'utiliser.

Boule à lessive ou filet de lavage

Si vous utilisez une boule à lessive ou un filet de lavage, placez-les directement dans le tambour et choisissez un programme sans pré-lavage.

 Une quantité excessive de lessive n'améliore pas les résultats de lavage. Elle génère au contraire trop de mousse et accroît l'impact sur l'environnement. Il vaut mieux utiliser moins de détergent. Augmentez la dose seulement si vous n'êtes pas satisfait du résultat de lavage.

Assouplissant

Versez l'assouplissant dans le tiroir à produits lessiviels, dans le compartiment identifié par le symbole . Respectez les recommandations figurant sur l'emballage.

 Ne remplissez pas le compartiment destiné à l'assouplissant au-dessus du repère "Max" (niveau maximum), sinon il sera entraîné trop tôt dans le tambour de la machine, et le résultat de lavage sera médiocre.

ÉTAPE 5 : CHOISISSEZ LE PROGRAMME

Choisissez le programme en tournant le sélecteur vers la droite ou la gauche.



Vous pouvez tourner le sélecteur de programme dès que les flèches  apparaissent sur l'afficheur. Choisissez le programme en fonction de la nature du linge et de son degré de salissure (voir le chapitre "CONSEILS PRÉLIMINAIRES AU LAVAGE").

La durée du programme prévue s'affiche.

Vous pouvez aussi sélectionner des réglages complémentaires pour chaque programme. Voir l'ÉTAPE 6.

Choisissez l'un des programmes ci-dessous :

Programme	Description
LAVAGE UNIVERSEL (Universal wash)	Programme pour le linge légèrement à moyennement sale. Vous pouvez régler la température séparément ; par conséquent, respectez les conseils figurant sur les étiquettes des vêtements. Lavez le linge de corps à TRÉS CHAUD, mais le linge moins sale sera parfaitement nettoyé à CHAUD. Vous pouvez aussi choisir vous-même la vitesse d'essorage. La durée du programme et le volume d'eau sont ajustés en fonction de la quantité de linge.
COTON (Cotton)	Programme pour le linge à très sale, blanc ou couleur. Vous pouvez régler la température séparément ; par conséquent, respectez les conseils figurant sur les étiquettes des vêtements portés à même la peau. Vous pouvez aussi régler à votre gré la vitesse d'essorage ; par défaut, elle est au maximum. La durée du programme et le volume d'eau sont adaptés à la quantité de linge.
MIXTE/ SYNTHÉTIQUES (Mix/Synthetics)	Programme pour le linge délicat en fibres synthétiques et mélangées, ou en viscose, et pour le coton d'entretien facile. La température maximale disponible est de TRÉS CHAUD. Respectez les conseils figurant sur les étiquettes des vêtements. La plupart des synthétiques seront lavés à CHAUD ; choisissez TRÉS CHAUD pour le linge de corps. La vitesse d'essorage maximale vous pouvez la réduire si nécessaire.
LAINES/LAVAGE À LA MAIN (Wool/Hand wash)	Programme doux pour la laine, la soie, et les vêtements qui doivent être lavés à la main. La température maximale est de CHAUD. Ce programme a un cycle d'essorage court. La vitesse maximale d'essorage est de MAX.
LINGE NOIR (Dark wash)	Choisissez ce programme pour laver les vêtements de couleur sombre avec un détergent destiné au noir. Nous vous recommandons de tourner les vêtements sombres à l'envers. Ce programme fonctionne à température modérée, brasse doucement le linge et l'essore à vitesse réduite.
DURÉE PROGRAMMÉE (Time program)	Utilisez ce programme si vous voulez que votre linge soit lavé pendant une durée déterminée. Vous pouvez la régler de 20 minutes à 3 heures (par intervalles de 15 minutes). Veillez à choisir une température et une durée adaptées au degré de salissure du linge.

Programme	Description
AUTO (Auto)	Ce programme adapte automatiquement la durée du lavage principal et le nombre de rinçages à la quantité de linge.
RAPIDE (Quick)	Programme pour linge en coton et/ou lin normale sale (usage quotidien). Vous pouvez choisir "FROID" (température de l'eau à l'arrivée), CHAUD, TRÈS CHAUD ou ULT. CHAUD. Plus la température est basse, plus le programme est court. Les sous-vêtements doivent être lavés à ULT. CHAUD.
TRÈS SALE (Heavy)	Programme pour le linge très sale. Choisissez l'option Prélavage. La température peut être réglée séparément ; par conséquent, respectez les conseils figurant sur les étiquettes des vêtements. La température maximale est de ULT. CHAUD et convient au linge vraiment très sale. Vous pouvez régler la vitesse d'essorage à votre gré.
DÉLICAT	Programme pour le linge délicat en fibres synthétiques et mélangées et pour le coton d'entretien facile. Il est également adapté au lavage des coussins, vestes matelassées et similaires, car il fonctionne avec un niveau d'eau élevé. Lisez attentivement les étiquettes d'entretien. Si la couche supérieure comporte une membrane, n'ajoutez pas d'assouplissant. Vous pouvez régler la température jusqu'à TRÈS CHAUD et l'essorage jusqu'à MAX tr/min.
PROFESSIONNEL RAPIDE (Quick PRO)	Programme rapide et très efficace pour les petites quantités de linge peu sale. Il brasse intensément le linge et essore à faible vitesse. (4 kg (8.8 lbs), CHAUD/TRÈS CHAUD)
RINÇAGE (Rinse)	Ce programme comporte 2 rinçage à froid et un essorage court. Il convient au linge qui a seulement besoin d'être rincé ainsi qu'au nettoyage des chiffons et balais à franges.
ESSORAGE (Spin)	Utilisez ce programme uniquement pour essorer le linge.
VIDANGE (Drain)	Si vous voulez seulement vider l'eau de la machine, choisissez le programme Vidange.
NETTOYAGE DU TAMBOUR (Drum cleaning)	Ce programme sert au nettoyage du tambour et élimine les résidus de détergent et les bactéries. Le tambour doit être vide. Vous pouvez ajouter du vinaigre d'alcool (environ 2 dl (0.85 cup)) ou du bicarbonate de sodium (1 cuillerée à soupe ou 15 g (0.5 oz)). Faites tourner ce programme au moins une fois par mois. Faites tourner ce programme au moins une fois par mois ou lorsque le message "Alarme Cuve Stérile" apparaît à l'écran. Le message "Alarme Cuve Stérile" s'affiche tous les 40 cycles de lavage.
RÉGLAGES SYSTÈME (System settings)	<p>Choisissez Réglages Système avec le sélecteur de programme et validez en appuyant sur ENTRÉE (touche "2").</p> <p>Ensuite, faites défiler la liste des réglages en tournant le sélecteur.</p> <p>Les options suivantes sont disponibles :</p> <ul style="list-style-type: none"> - Sécurité enfants, - Langue (sélection de la langue), - Programmes, - Affichage (écran : contraste), - Son (volume sonore), - Réinitialisation (restauration des réglages usine). <p>Voir le chapitre "Réglages système".</p>

* «eco 40-60»: le nom du programme que le fabricant, l'importateur ou un mandataire déclare convenir au lavage du linge de coton normalement sale déclaré lavable à 40 °C ou 60 °C, au cours du même cycle de lavage, et auquel se rapportent les exigences d'écoconception relatives à l'efficacité énergétique, à l'efficacité de lavage, à l'efficacité de rinçage, à la durée du programme et à la consommation d'eau.
Programme d'essais de conformité au Règlement (UE) n° 2019/2023 de la Commission relatif à l'écoconception et au Règlement n° 2019/2014 relatif à l'étiquetage énergétique.

💡 Pour ce qui est de la consommation d'énergie et d'eau, les programmes qui fonctionnent à des températures plus basses et durent plus longtemps sont généralement les plus efficaces.

💡 Le bruit et la quantité d'humidité résiduelle sont liés à la vitesse d'essorage : plus la vitesse d'essorage est élevée, plus le bruit est important et plus la quantité d'humidité résiduelle est faible.

RECOMMANDATIONS POUR LES DÉTERGENTS

Programme	Détergent			
	Universel	Pour le linge de couleur	Pour le linge délicat et la laine	Spécial
LAVAGE UNIVERSEL (Universal wash)	✓	✓	—	—
COTON (Cotton)	✓	✓	—	—
MIXTE/SYNTHÉTIQUES (Mix/Synthetics)	—	✓	—	—
LAINES/LAVAGE À LA MAIN (Wool/Hand wash)	—	—	✓	✓
LINGE NOIR (Dark wash)	✓	✓	✓	✓
DURÉE PROGRAMMÉE (Time program)	✓	✓	—	—
AUTO (Auto)	✓	✓	✓	✓
RAPIDE (Quick)	✓	✓	—	—
TRÈS SALE (Heavy)	✓	✓	—	—
DÉLICAT	—	—	✓	✓
PROFESSIONNEL RAPIDE (Quick PRO)	✓	✓	—	—
RINÇAGE (Rinse)	—	—	—	—
ESSORAGE (Spin)	—	—	—	—
VIDANGE (Drain)	—	—	—	—
NETTOYAGE DU TAMBOUR (Drum cleaning)	—	—	—	—

✓ Recommandation

— Aucune recommandation

ÉTAPE 6 : CHOISISSEZ LES RÉGLAGES DU PROGRAMME

Les réglages du programme vous permettent d'adapter plus finement le programme choisi à vos besoins. **Il est possible que certains réglages ne soient pas disponibles pour le programme que vous avez choisi.**

Les réglages que vous avez sélectionnés pour un programme restent en mémoire lorsque le lavage est terminé, et vous pouvez les modifier par la suite (sauf pour les modes Départ différé et Antifroissage, qui ne sont pas sauvegardés une fois le programme de lavage terminé).

Les programmes dont la température sélectionnée est supérieure à TRÉS CHAUD ne seront pas sauvegardés après la fin du cycle de lavage pour pouvoir protéger votre lingue.

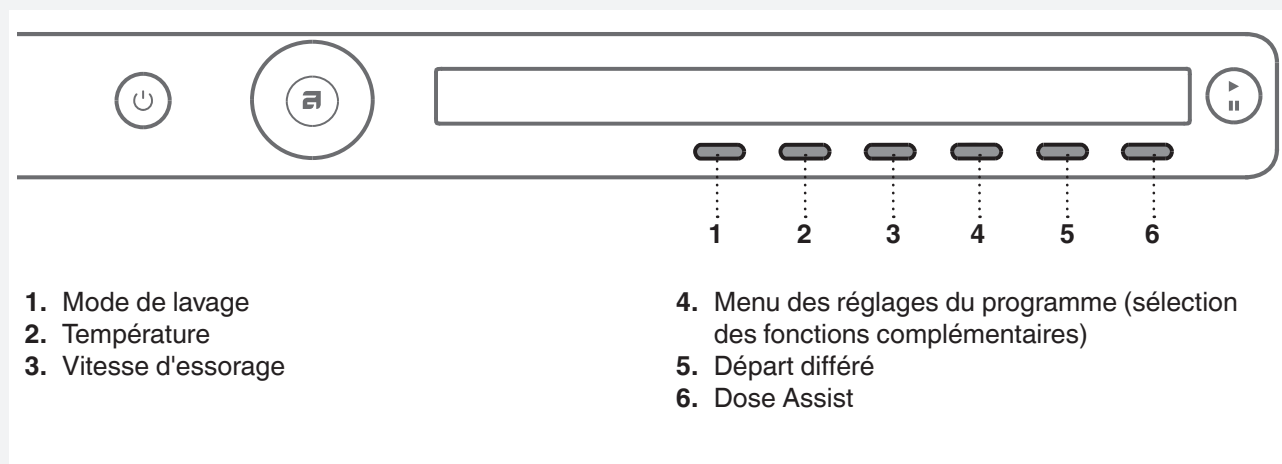

Sélectionnez les réglages du programme avant d'appuyer sur la touche DÉPART.

Lorsque le programme de lavage est en cours, vous ne pouvez plus modifier ses réglages, sauf la vitesse d'essorage.

 Pour afficher des informations (INFO) sur un réglage, maintenez votre doigt sur la touche située sous l'icône ou le libellé de ce réglage.

Voici les réglages que vous pouvez sélectionner pour un programme en appuyant sur les touches 1 à 6 :

1. Modes de lavage

Appuyez sur la touche 1 pour choisir l'un des modes de lavage :

- *Mode Normal / Arrêt*
(réglage de base)
- *Mode Vert*
(Économies d'énergie – consommation d'eau réduite).
- *Mode Rapide*
(Gain de temps, durée de lavage plus courte, consommation d'eau et d'électricité plus élevée).
La demi-charge est conseillée avec le programme Coton.
- *Mode Intensif*
(Ce mode améliore les performances de lavage, avec une consommation d'eau plus élevée et une durée de lavage plus longue).

2. Température

Pour régler la température du programme choisi, appuyez autant de fois que nécessaire sur la touche 2 afin de sélectionner l'une des valeurs suivantes :

Froid / Chaud / Très chaud / Ult. chaud

Les températures disponibles dépendent du programme sélectionné.

LAVAGE	TEMPÉRATURE	LAVAGE / RINÇAGE
FROID	/	Aucune chaleur
CHAUD	40°C / 105°F	Chaud / froid
TRÈS CHAUD	60°C / 140°F	Très chaud / froid
ULT. CHAUD	90°C / 194°F	Ult. Chaud / froid

3. Vitesse d'essorage

Pour régler la vitesse d'essorage du programme choisi, appuyez autant de fois que nécessaire sur la touche 3 afin de sélectionner l'une des options suivantes :

No D / No S / Min / Max. (rpm) (le nombre max de tr/min dépend du modèle).

Le réglage par défaut est de MAX ; il dépend du programme sélectionné (vous pouvez modifier la vitesse d'essorage – la réduire ou l'augmenter (uniquement sur certains modèles)).

Les vitesses d'essorage disponibles dépendent du programme sélectionné.

 Avec l'option No d (No drain= Sans vidange), le programme ne se termine pas par un essorage, mais l'eau du dernier rinçage reste dans la cuve. En trempant dans cette eau, le linge ne se froisse pas. Si vous avez choisi l'option No d (Sans Vidange), vous devrez sélectionner le programme Vidange ou Essorage avant d'ouvrir le hublot afin de pomper l'eau restée dans la machine.

4. Fonctions complémentaires (menu des réglages du programme)/Plus d'options

Appuyez sur la touche 4 pour ouvrir le menu des réglages complémentaires, puis déroulez la liste des fonctions et options avec le sélecteur de programme. Appuyez sur la touche 1 pour sélectionner une fonction.

Les **fonctions complémentaires** suivantes sont disponibles :



* Super Rinçage (rinçage complémentaire) (Super rinses)

Pour augmenter le nombre de rinçages (+ 2), sélectionnez le réglage Super Rinçage. Ceci est recommandé aux personnes qui ont la peau sensible et/ou dans les régions où l'eau est très douce.

Validez votre sélection en appuyant sur la touche 1 (Marche / Arrêt). Pour revenir au menu principal, appuyez sur la touche 6.

* Prélavage

Pour ajouter un prélavage avant le lavage principal, choisissez l'option Prélavage. Cette fonction est recommandée pour le linge très sale ou comportant des taches en surface. Validez votre sélection en appuyant sur la touche 1 (Marche / Arrêt). Pour revenir au menu principal, appuyez sur la touche 6.

Ajoutez la lessive pour le prélavage  dans le compartiment Prélavage, et la lessive pour le lavage  principal dans le compartiment Lavage principal du tiroir à produits (voir le chapitre "Tiroir à produits lessiviels").

* Haut niveau d'eau

Pour qu'une plus grande quantité d'eau reste dans la cuve pendant le lavage et le rinçage, sélectionnez l'option Haut niveau d'eau. Cette fonction est utilisée pour le linge très sale et convient également aux utilisateurs qui souhaitent utiliser plus d'eau en raison d'allergies. Validez votre sélection en appuyant sur la touche 1 (Marche / Arrêt). Pour revenir au menu principal, appuyez sur la touche 6.

 Quelques fonctions ne sont pas disponibles pour certains programmes.

* Antifroissage

Pour éviter que le linge se froisse après le lavage, choisissez l'option Antifroissage (brassage doux). Cette fonction est conseillée pour le linge fragile. Validez votre sélection en appuyant sur la touche 1 (Marche / Arrêt). Pour revenir au menu principal, appuyez sur la touche 6.

 Quelques fonctions ne sont pas disponibles pour certains programmes.

5. Départ différé

Si vous souhaitez que le programme démarre au bout d'un certain temps (30' à 24 heures après que vous ayez appuyé sur Départ), appuyez sur la touche 5 pour choisir le Départ différé.

Le temps restant estimé jusqu'à la fin du programme sont affichés au-dessus de la touche 5.

Appuyez sur la touche 5 pour faire apparaître les flèches .

Utilisez le sélecteur de programme ou la touche 6 pour définir le laps de temps ; il se règle par intervalles de 30 minutes entre 30' et 6 heures, puis par intervalles d'une heure entre 5 heures et 24 heures.

Appuyez sur la touche 6 (OK) pour valider votre réglage. Appuyez sur la touche **Départ**  pour lancer l'opération. Lorsque le compte à rebours est parvenu à zéro, le programme de lavage sélectionné démarre automatiquement.

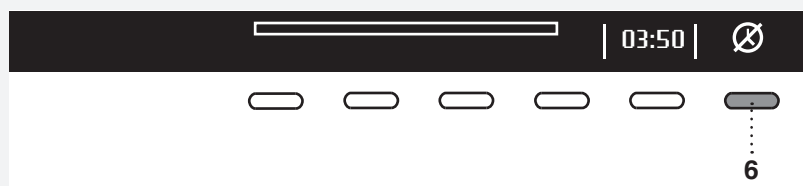

Pour annuler le départ différé et lancer immédiatement le programme, appuyez sur la touche 6 .

Une fois que le Départ différé est réglé, il n'est plus possible de le modifier ; la seule possibilité est de le «sauter» en appuyant sur la touche  puis de continuer immédiatement avec le programme choisi.

 Si vous avez réglé le Départ différé et que vous utilisez de la lessive liquide, nous vous déconseillons de choisir un programme avec pré-lavage.

6. Dose Assist (selon les modèles)

En appuyant sur la touche 6 , vous pouvez activer ou désactiver l'option Dose Assist.

Avec la fonction Dose Assist, le lave-linge recommande la quantité optimale de lessive en fonction des réglages sélectionnés.

Pour le dosage de la lessive, voir le chapitre "CARACTÉRISTIQUES SPÉCIALES".

ÉTAPE 7 : LANCEZ LE LAVAGE

Fermez le hublot du lave-linge et appuyez sur la touche **Départ/Pause**.



- ▶ Départ (pression brève – démarrer/continuer)
- || Pause (pression brève – interrompt momentanément le lavage)
Stop (pression de 3 secondes – arrêter ou annuler)



Temps restant

La durée de lavage prévue en fonction du programme sélectionné s'affiche en heures et minutes.

La durée de lavage réelle va dépendre du programme sélectionné, du volume de la charge, du type de linge, de la vitesse d'essorage, etc.

La durée de lavage réelle peut être plus longue ou plus courte que la durée prévue.

Le temps restant est mis à jour tout au long du programme en fonction de la charge réelle de linge et de la quantité d'eau admise dans la machine. La dernière mise à jour du temps restant a lieu avant l'essorage final. En cas de mauvaise répartition du linge, la durée de lavage clignote à l'écran et le compte à rebours n'a pas lieu.



Ajouter ou enlever du linge après le départ du programme



Si vous voulez ajouter ou enlever du linge lorsque le lavage est en cours, appuyez sur la touche **Départ/Pause** pour mettre le programme en pause. Appuyez ensuite sur la touche 5 pour sélectionner "Ajout linge".

Il est possible d'ouvrir le hublot quand l'eau a été pompée de la machine (mais pas totalement évacuée). Vous pouvez alors ajouter ou retirer du linge. Refermez le hublot et continuez le programme. Appuyez sur la touche **Départ/Pause**.

Le programme va reprendre au point où vous l'avez interrompu.

ⓘ Impossible d'ouvrir le hublot car temp. élevée-redémarrez

Si le hublot ne peut pas s'ouvrir, il est possible que la température soit trop haute à l'intérieur de la machine, et vous ne serez pas en mesure d'ajouter du linge.

ⓘ Trop tard pour ajouter du linge. Redémarrez.

Si le hublot ne s'ouvre pas, il est aussi possible que le programme soit trop avancé et que le linge ajouté à ce moment-là ne puisse pas être lavé correctement.

Pause, arrêt, ou modification du programme



Pour interrompre momentanément le programme, appuyez brièvement sur la touche Départ/**Pause**.

Pour continuer le programme, appuyez de nouveau sur la touche **Départ/**Pause.

Pour arrêter définitivement le programme, appuyez 3 secondes sur la touche Départ/Pause. Appuyez sur la touche 1 pour sélectionner "Arrêter prog". Le programme s'arrête et l'eau est vidangée si nécessaire. C'est seulement à ce moment-là que vous pourrez ouvrir le hublot. Choisissez un nouveau programme avec le sélecteur ; ajoutez de la lessive si nécessaire, puis appuyez sur la touche **Départ/**Pause.

💡 Si la température est très élevée dans le tambour, le processus de refroidissement démarre avant l'annulation du programme.

Vous pouvez mettre un programme de lavage en pause en appuyant sur la touche MARCHE/ARRÊT. Le lave-linge s'arrête alors. Après l'avoir remis en marche, appuyez sur la touche **Départ/**Pause pour continuer le programme.

💡 N'ouvrez pas le tiroir à produits lessiviels pendant que l'appareil est en service.

💡 Dans certains cas, le hublot peut être verrouillé bien qu'aucun programme ne soit en cours (par ex. en cas d'erreur). Pour déverrouiller le hublot, appuyez sur la touche Départ/Pause pendant un certain temps.

ÉTAPE 8 : FIN DU PROGRAMME



À la fin du lavage, l'afficheur indique que le programme s'est achevé avec succès ("Programme terminé avec succès").

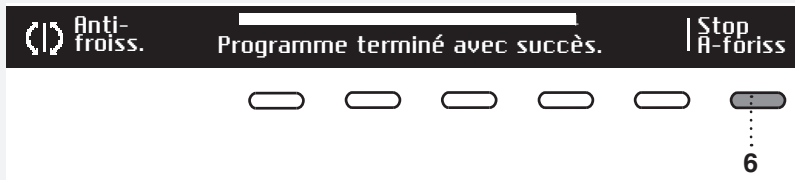

Si vous avez sélectionné la fonction complémentaire Antifroissage, le tambour continue de tourner après la fin du programme afin d'empêcher le linge de se friper.

Ouvrez le hublot en le tirant vers vous et enlevez le linge de la machine. Vérifiez que le tambour du lave-linge est vide.

Si vous ne faites rien dans les 5 minutes qui suivent la fin du programme, l'afficheur s'éteint et passe en mode Veille afin d'économiser l'électricité.

Pour rallumer l'afficheur, appuyez sur la touche MARCHE/ARRÊT.

 Lorsque le lavage est terminé, fermez le robinet et débranchez le lave-linge de la prise secteur.

Programmes favoris/Ajout fav?)



Lorsque le programme est terminé, vous pouvez appuyer sur la touche 6 pour le sauvegarder, avec tous ses réglages, en tant que programme favori.

Faites la liste de vos programmes favoris.

Vous pouvez enregistrer jusqu'à 4 programmes favoris.

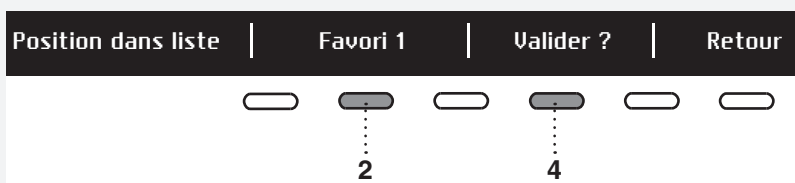

Choisissez la position (le numéro d'ordre) de votre programme favori en appuyant sur la touche 2 ; le dernier programme utilisé, ainsi que ses réglages complémentaires, vous est proposé. Pour ajouter ce programme à vos favoris, validez avec la touche 4.

Si vous ne voulez pas enregistrer votre programme après le lavage, tournez le sélecteur et vous reviendrez à la sélection du programme, ou ouvrez simplement le hublot.

Modification de la liste des favoris

Si vous désirez sauvegarder un programme à la fin du lavage, mais s'il n'y a plus de place dans la liste (vous ne pouvez en conserver que 4), vous avez la possibilité de remplacer un favori existant par un nouveau.

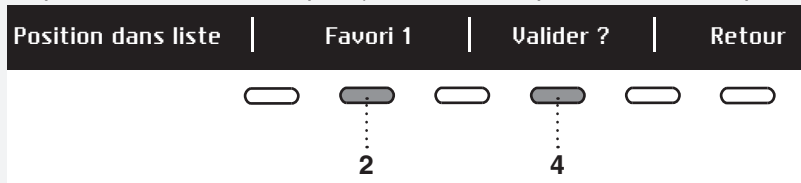

Déroulez la liste des programmes Favoris avec la touche 2. Appuyez sur la touche 4 pour valider le programme à remplacer.



Validez le remplacement avec la touche 5.

La liste de vos favoris s'affiche chaque fois que vous mettez le lave-linge en marche.

Si vous ne faites rien pendant 5 minutes, l'afficheur s'éteint et passe en mode Veille. Pour rallumer l'afficheur, appuyez sur la touche MARCHE/ARRÊT ou ouvrez le hublot.

RÉGLAGES SYSTÈME

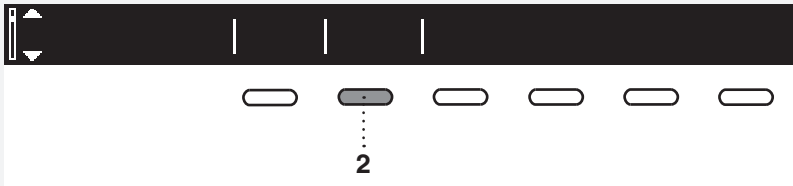

Dans le menu principal, tournez le sélecteur de programme pour sélectionner Réglages Système. Validez votre sélection en appuyant sur la touche 2.

Ensuite, tournez le sélecteur pour faire défiler la liste des réglages qu'il est possible de modifier.

- Sécurité enfants,
- Langue (sélection de la langue),
- Programmes,
- Affichage (écran : contraste),
- Son (volume sonore),
- Réinitialisation (restauration des réglages usine).

Tournez le sélecteur de programme pour atteindre la touche 6 (RETOUR) et revenir aux Réglages Système ou au menu principal.

Pour afficher des informations succinctes sur les réglages, appuyez sur la touche INFO.

SÉCURITÉ ENFANTS

Choisissez d'activer ou de désactiver la sécurité enfants.

Lorsque la sécurité enfant est active, vous ne pouvez sélectionner aucune autre fonction.



Vous pouvez activer la sécurité enfants en appuyant sur la touche 1 . Les enfants ne pourront pas mettre l'appareil en marche.



Pour désactiver la sécurité enfants, appuyez sur la touche .

Lorsque la sécurité enfant est active, vous ne pouvez sélectionner aucune autre fonction.

= vous pouvez activer la sécurité enfants à la main, ou elle sera activée automatiquement.

À la main : appuyez 3 secondes sur les touches 1 et 4.

Automatiquement : elle sera activée au bout de 3 minutes.

Vous pouvez uniquement désactiver la sécurité enfants à la main en appuyant 3 secondes sur les touches 1 et 4.

= il n'est pas possible d'activer la sécurité enfants.



Pour désactiver temporairement (3 minutes) la sécurité enfants, appuyez simultanément sur les touches 1 et 4 pendant 3 secondes.

LANGUE

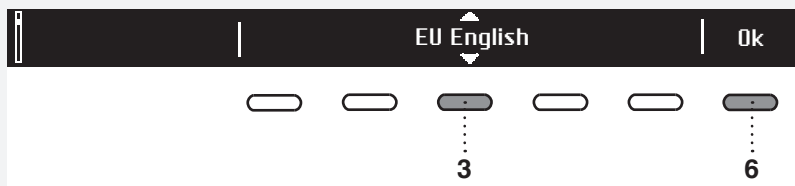

Vous avez le choix entre 24 langues. Appuyez sur la touche 3 pour faire apparaître les flèches . Tournez le sélecteur de programme ou appuyez sur la touche 3 pour faire défiler la liste des langues. Validez la langue sélectionnée avec la touche 6.

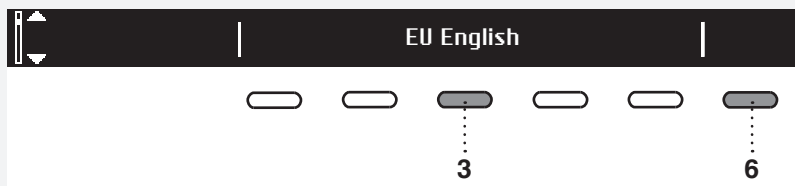

Pour revenir aux Réglages Système, appuyez sur la touche 6.

PROGRAMMES

Le menu principal comporte la totalité des programmes que vous pouvez choisir avec le sélecteur. Ce réglage vous permet seulement d'afficher le programme sélectionné dans le menu principal.

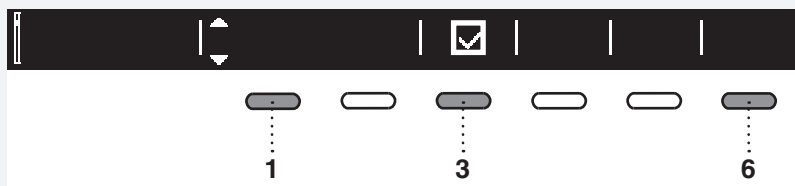

Appuyez sur la touche 1 pour faire apparaître les flèches . Pour sélectionner un programme, tournez le sélecteur ou appuyez sur la touche 1. Appuyez sur la touche 3 pour indiquer si ce programme doit s'afficher ou non :

Oui / Non .

Pour revenir aux Réglages Système, appuyez sur la touche 6.

AFFICHAGE

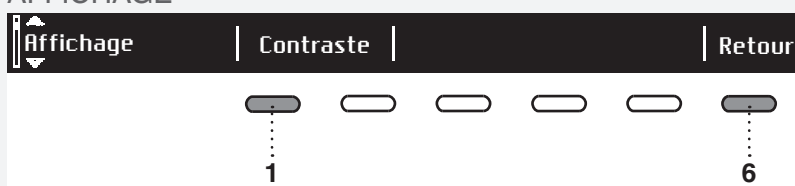

Régler le Contraste.

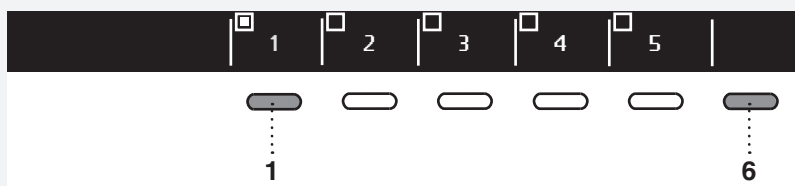

Appuyez sur les touches 1 à 5 pour régler le contraste.

Pour revenir aux Réglages Système, appuyez sur la touche 6.

SON

Vous pouvez décider si le signal sonore doit retentir ou non.



Appuyez sur la touche 3 pour activer ou désactiver le signal sonore.

Appuyez sur la touche 4 pour choisir l'un des réglages suivants : faible, moyen, élevé. Lorsque vous faites défiler les options, le signal sonore correspondant retentit.

Pour revenir aux Réglages Système, appuyez sur la touche 6.

RÉINITIALISATION

Cela signifie que tous vos réglages personnels vont être effacés et seront remplacés par les réglages usine.



Validez votre choix en appuyant sur la touche 3 (OUI).

Pour revenir aux Réglages Système, appuyez sur la touche 6.

CARACTÉRISTIQUES SPÉCIALES

DOSE ASSIST

Avec la fonction Dose Assist, le lave-linge recommande la quantité optimale de lessive en fonction des réglages sélectionnés.

La quantité de lessive recommandée dépend de la dureté de l'eau, du programme de lavage sélectionné et de la quantité de linge à laver.



Après avoir activé la fonction Dose Assist , vous pouvez choisir le degré de salissure du linge (3 niveaux possibles).

Après avoir sélectionné le degré de salissure, appuyez sur la touche 6 «Retour».

Appuyez ensuite sur la touche «Start» ; le lave-linge commence alors à calculer la quantité de lessive appropriée. La quantité recommandée va s'afficher à l'écran.

À gauche : quantité de lessive concentrée.

À droite : quantité de lessive non concentrée.

Versez la dose recommandée de lessive dans le compartiment à détergent (compartiment pour le lavage principal) puis appuyez sur la touche Start pour lancer le lavage.

NETTOYAGE ET ENTRETIEN

NETTOYAGE DU FILTRE DE LA POMPE

Le lave-linge est équipé d'un filtre qui retient les petits objets tels que les pièces de monnaie, les boutons, les cheveux, etc.

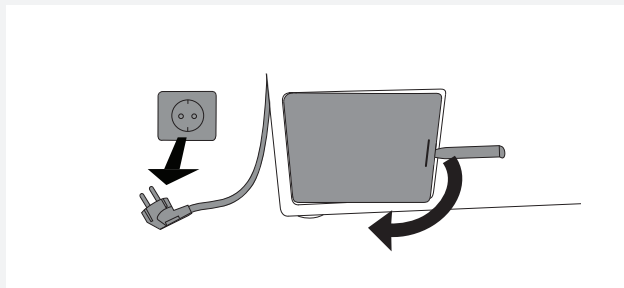

1 Avant de procéder au nettoyage, vidangez l'eau du lave-linge en activant le programme Vidange et débranchez l'appareil de la prise secteur.

Soulevez le couvercle du filtre de la pompe avec l'outil approprié (l'outil destiné au déverrouillage d'urgence du hublot est situé à l'arrière du tiroir à produits lessiviels).

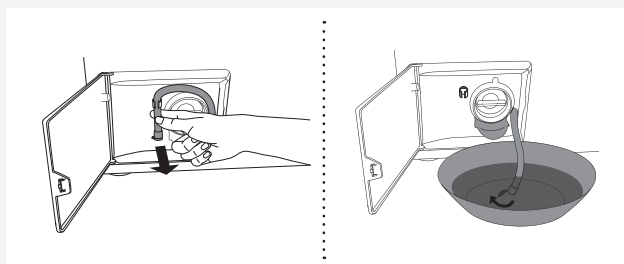

2 Déroulez le petit tube de vidange de son support.

Avant de nettoyer le filtre, placez l'extrémité du tube de vidange au-dessus d'une cuvette, enlevez le bouchon qui est sur le tube et laissez l'eau s'écouler.

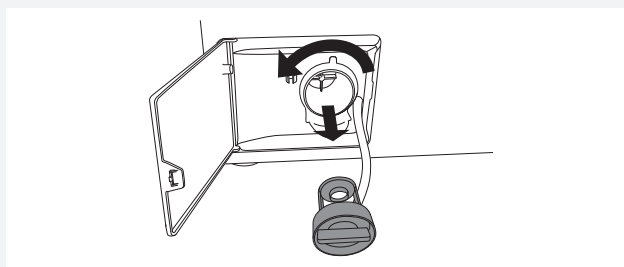

3 Tournez lentement le filtre dans le sens contraire des aiguilles d'une montre et retirez-le.

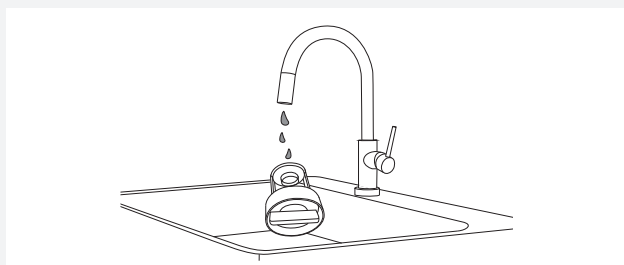

4 Lavez le filtre avec soin sous l'eau courante.

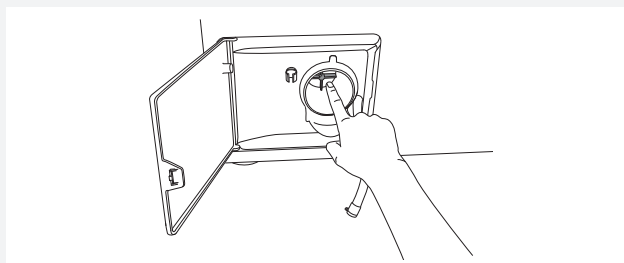

5 Enlevez tous les objets et impuretés qui sont dans le logement du filtre et sur les pales.

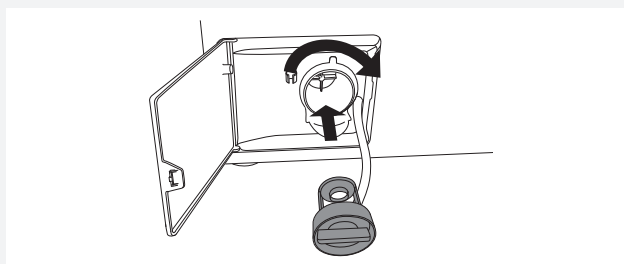

6 Remettez le filtre en place comme indiqué sur la figure, en le tournant dans le sens des aiguilles d'une montre. Pour assurer l'étanchéité, la surface du joint doit être exempte de souillures. Remettez en place le tube de vidange.

 Nous vous recommandons de nettoyer régulièrement le filtre de la pompe une fois par mois. Si vous lavez du linge très pelucheux, très sale ou vieux, faites-le plus souvent.

NETTOYAGE DU TIROIR À PRODUITS LESSIVIELS ET JOINT EN CAOUTCHOUC DU HUBLLOT

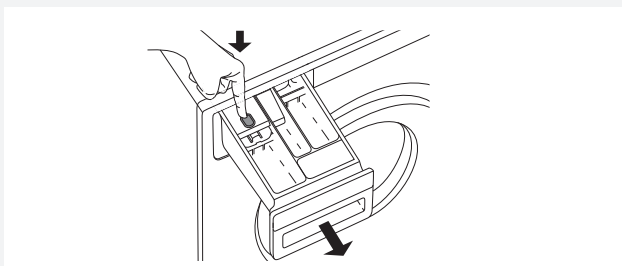

1 Appuyez sur la languette pour enlever complètement le tiroir à produits de son logement.

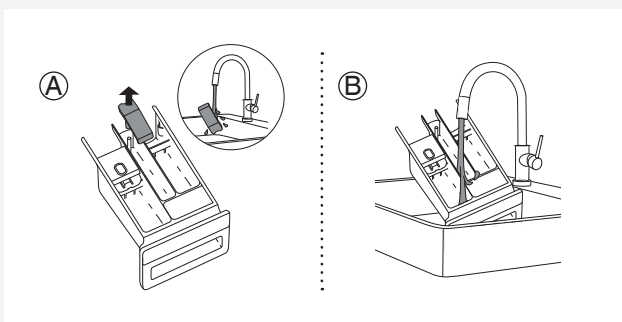

2 Rincez le tiroir et nettoyez-le soigneusement. Vous pouvez aussi enlever le capuchon recouvrant le tube-siphon du compartiment à assouplissant (A). Enlevez tous les résidus se trouvant sur le capuchon et le tube-siphon.

Nettoyez l'intérieur du tiroir (B).

Remettez en place le capuchon du tube-siphon.

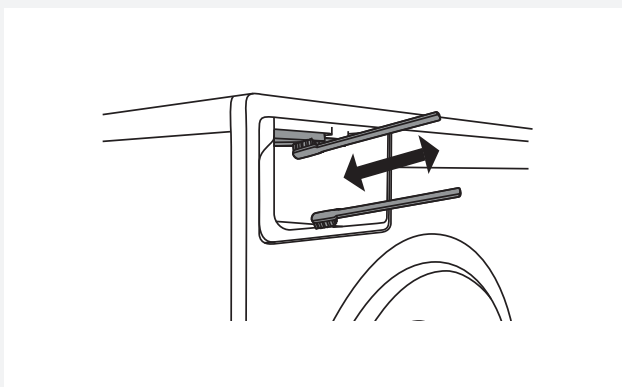

3 Nettoyez avec une petite brosse les buses qui se trouvent sur la partie supérieure du logement du tiroir.

Après un programme de lavage, les buses qui nettoient l'intérieur du tiroir à produits lessiviels s'ouvrent automatiquement (uniquement sur certains modèles).

Nettoyez avec une brosse la partie inférieure du logement du tiroir à produits.

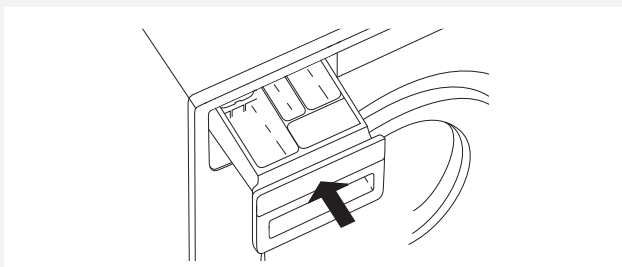

4 Remettez le tiroir à produits dans son logement.

💡 Fermez le tiroir à produits lessiviels.

💡 Ne nettoyez pas le tiroir à produits dans un lave-vaisselle.

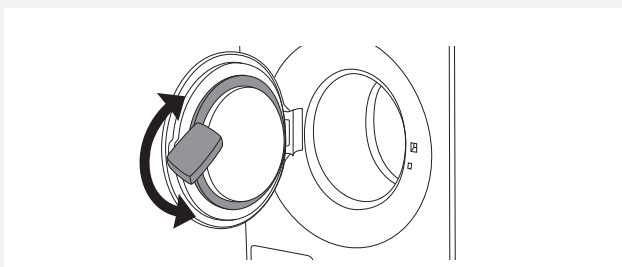



5 Après chaque lavage, essuyez le joint de porte en caoutchouc et retirez tout objet qui aurait pu s'y coincer afin de prolonger sa durée de vie.

NETTOYAGE DE L'EXTÉRIEUR DE L'APPAREIL

Nettoyez la carrosserie et l'afficheur de l'appareil avec un chiffon doux en coton humidifié à l'eau. **N'utilisez pas de solvants ou de nettoyants abrasifs qui pourraient endommager la machine** (respectez les instructions et mises en garde du fabricant des détergents)

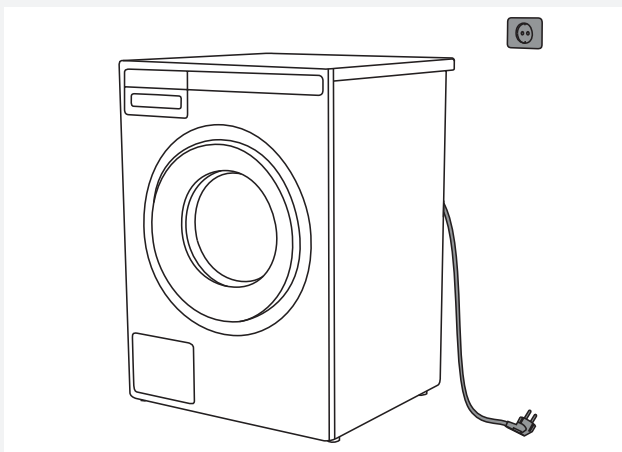
 Ne nettoyez pas le lave-linge au jet d'eau !



 Débranchez toujours l'appareil de la prise secteur avant de le nettoyer.

NETTOYAGE DE L'INTÉRIEUR DU LAVE-LINGE POUR ÉLIMINER LES ODEURS

Les lessives actuelles permettent souvent de laver à basses températures. Cela signifie que des résidus peuvent s'accumuler dans le lave-linge et dégager des odeurs.

Pour éviter ces émanations, nous vous recommandons de lancer le programme d'autonettoyage (Programme nettoyage du tambour) une fois par mois. Le tambour doit être vide.

NETTOYAGE DES BUSES D'ASPERSION (SOUS LES AUBES DU TAMBOUR)

Si vous pensez que de petits objets comme des clous ou des agrafes aient pu tomber dans le tambour du lave-linge, examinez l'espace sous les aubes. Ces objets peuvent rouiller et tacher vos vêtements. Les clous et autres objets pointus peuvent aussi trouser le linge.

Procédez comme suit :



1 Insérez un tournevis ou un outil similaire dans l'orifice de l'aube et poussez-la vers la gauche.



2 Tenez l'aube de l'autre main et tirez-la vers vous.

3 Soulevez l'aube.

4 Retirez les objets présents.

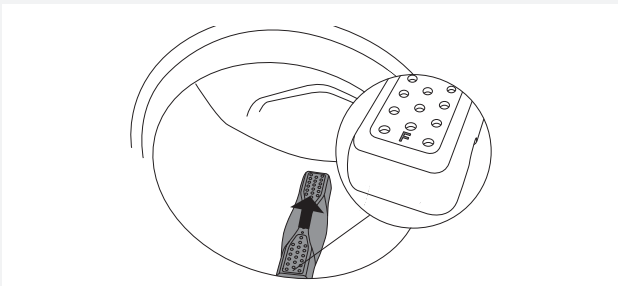

5 Placez l'aube dans le trou repéré par la lettre F en face de vous. Vérifiez que toutes les aubes sont installées solidement dans leurs emplacements respectifs. Poussez l'aube vers l'arrière (comme indiqué par la flèche sur la figure) jusqu'à ce qu'elle se bloque.

Si votre eau est dure

Si votre eau est dure (entraînant des dépôts de calcaire), un film grisâtre peu se former sur le tambour du lave-linge. Pour l'éliminer, versez du vinaigre blanc (2 dl (0.85 cup) environ) ou du bicarbonate de sodium, appelé aussi bicarbonate de soude (1 cuillère à soupe ou 15 g (0.5 oz)) dans le tambour et sélectionnez un programme à ULT. CHAUD ou le Programme nettoyage du tambour. Voir le chapitre "ÉTAPE 5 : Choisissez le programme".

Répétez l'opération si nécessaire.

ERREURS ET GUIDE DE DÉPANNAGE

Des perturbations provenant de l'environnement (par exemple de l'installation électrique) peuvent entraîner la signalisation de différentes erreurs (voir le tableau ci-après). Dans ce cas :

- Mettez l'appareil à l'arrêt, attendez au moins une minute, remettez l'appareil en marche et relancez le programme de lavage.
- Si l'erreur persiste, contactez le service après-vente agréé.
- Vous serez capable de résoudre vous-même la plupart des **problèmes** survenant lors de l'utilisation de l'appareil (voir le tableau de dépannage ci-après).
- Les **réparations** doivent être réalisées exclusivement par un professionnel qualifié.
- Les réparations ou réclamations résultant d'un raccordement ou d'une utilisation non conforme ne sont pas couvertes par la garantie. Dans ce cas, les frais de l'intervention seront à la charge de l'utilisateur.

 La garantie ne couvre pas les dysfonctionnements dus aux perturbations de l'environnement (foudre, défaillances de l'installation électrique, catastrophes naturelles, etc.).

Problème/erreur	Cause	Que faire ?
Le hublot ne s'ouvre pas.	• Niveau d'eau trop haut.	• Vidangez l'eau en lançant le programme Vidange ou Essorage. Voir "ÉTAPE 5 : Choisissez le programme".
	• Température de l'eau trop élevée.	• Attendez que l'eau refroidisse ou vidangez la machine. Si vous ne parvenez toujours pas à ouvrir la porte, utilisez l'outil pour ouverture d'urgence du hublot (voir le chapitre "Ouverture manuelle du hublot").
Le programme de lavage ne démarre pas.	• Le hublot n'est pas fermé correctement.	• Appuyez fermement sur le hublot jusqu'à ce que vous entendiez 2 clics quand il se ferme.
	• La machine n'est pas raccordée au réseau électrique.	• Vérifiez si la fiche est bien enfoncée dans la prise secteur et si celle-ci est sous tension (alimentée en électricité).
	• Vous avez sélectionné le Départ différé.	• Pour annuler le Départ différé, appuyez 3 secondes sur la touche Départ /Pause.
La durée de lavage est plus longue que prévu ; elle est mise à jour régulièrement sur l'afficheur.	• L'eau qui pénètre dans la machine est très froide.	• La durée du programme peut se prolonger de 60% par rapport au temps initialement prévu dans des conditions normales.
	• Le contrôle antibalourd UKS* (* système antibalourd) s'est activé à cause d'une mauvaise répartition du linge dans le tambour.	• Le programme dure plus longtemps parce que la machine a besoin de temps pour mieux répartir le linge.
	• Sous-tension du réseau électrique.	• Le lave-linge a besoin de plus de temps parce que la tension du réseau électrique est trop basse.
	• Panne d'électricité.	• Le temps de lavage est prolongé de la durée de la coupure de courant.
L'afficheur ne s'allume pas	• L'appareil n'est pas raccordé au réseau électrique.	• Vérifiez si la fiche est bien enfoncée dans la prise secteur et si celle-ci est sous tension (alimentée en électricité).
Le texte sur l'afficheur n'est pas dans votre langue.	• Vous n'avez pas encore sélectionné votre langue préférée.	• Sélectionnez votre langue préférée (voir "ÉTAPE 5 / Réglages système / Langue").

Problème/erreur	Cause	Que faire ?
Linge mouillé ("Balourd" apparait sur l'afficheur)	<ul style="list-style-type: none"> • Une petite quantité de linge est souvent inégalement répartie. 	<ul style="list-style-type: none"> • Détendez le linge et répartissez-le plus régulièrement après avoir sélectionné le programme Vidange ou Essorage. • Ajoutez du linge et relancez le programme (voir "ÉTAPE 7 : LANCEZ LE LAVAGE / Ajouter ou enlever du linge après le départ du programme").
Il y a des tache de graisse (ou des boulettes grasses) sur le linge.	<ul style="list-style-type: none"> • Le linge était taché de graisse. 	<ul style="list-style-type: none"> • Relavez le linge. S'il est très sale, augmentez la dose de lessive en poudre ou utilisez de la lessive liquide et choisissez un programme plus intense (plus long).
Les taches ne sont pas parties.	<ul style="list-style-type: none"> • Vous avez utilisé de la lessive liquide sans agents de blanchiment ou de la lessive en poudre pour le linge de couleur. 	<ul style="list-style-type: none"> • Utilisez une lessive contenant des agents de blanchiment.
	<ul style="list-style-type: none"> • Vous n'avez pas sélectionné le programme adéquat. 	<ul style="list-style-type: none"> • Utilisez un détachant avant lavage.
Il y a des traces blanches sur le linge.	<ul style="list-style-type: none"> • Ce n'est pas dû à un mauvais rinçage mais aux lessives sans phosphate qui contiennent des composants insolubles dans l'eau (zéolithes) jouant un rôle d'adoucisseurs. Ces composants peuvent se déposer sur le linge. 	<ul style="list-style-type: none"> • Rincez le linge immédiatement encore une fois. • Utilisez des lessives liquides sans zéolithes. • Essayez d'enlever les traces blanches avec une brosse.
Il y a des restes de lessive en poudre dans le tiroir à produits (compartiment lavage principal).	<ul style="list-style-type: none"> • La pression de l'eau est trop faible. 	<ul style="list-style-type: none"> • Nettoyez le filtre à mailles sur le flexible d'alimentation.
	<ul style="list-style-type: none"> • Certaines lessives en poudre adhèrent fortement au tiroir à produits s'il est humide. 	<ul style="list-style-type: none"> • Sélectionnez un niveau d'eau plus haut ou un rinçage complémentaire (voir "ÉTAPE 6 : Choisissez les réglages du programme"). • Essuyez le tiroir à produits avant d'y verser la lessive en poudre.
Il y a des restes d'assouplissant dans le tiroir à produits (compartiment assouplissant).	<ul style="list-style-type: none"> • Le capuchon n'est pas bien positionné sur le tube-siphon ou ce dernier est obstrué. 	<ul style="list-style-type: none"> • Vérifiez si le capuchon est positionné correctement sur le tube-siphon du compartiment pour assouplissant dans le tiroir à produits. • Nettoyez le capuchon (voir le chapitre "NETTOYAGE ET ENTRETIEN / Nettoyage du tiroir à produits lessiviels").
Odeur dans le tambour du lave-linge.	<ul style="list-style-type: none"> • Résidus de fibres, de lessive ou d'assouplissant dans le filtre de la pompe. 	<ul style="list-style-type: none"> • Vérifiez si le filtre de la pompe est propre.
	<ul style="list-style-type: none"> • Développement de germes et de bactéries. 	<ul style="list-style-type: none"> • Sélectionnez le programme Nettoyage du tambour (voir "ÉTAPE 5 : Choisissez le programme").
La machine se déplace pendant son fonctionnement.	<ul style="list-style-type: none"> • Les pieds ne sont pas réglés correctement. 	<ul style="list-style-type: none"> • Mettez les pieds à niveau (voir le chapitre "INSTALLATION ET RACCORDEMENT / Réglage des pieds").
	<ul style="list-style-type: none"> • Vous n'avez pas enlevé les boulons de transport. 	<ul style="list-style-type: none"> • Enlevez les boulons de transport (voir le chapitre "AVANT D'UTILISER L'APPAREIL POUR LA PREMIERE FOIS / Protections de transport").

Problème/erreur	Cause	Que faire ?
La machine se déplace pendant l'essorage.	<ul style="list-style-type: none"> • Linge mal reparti ou pas assez de linge. 	<ul style="list-style-type: none"> • La machine réduit automatiquement la vitesse d'essorage si les vibrations sont trop fortes. • Ajoutez du linge et relancez le programme (voir "ÉTAPE 7 : Lancez le lavage / Ajouter ou enlever du linge après le départ du programme").
Pompe de vidange bruyante	<ul style="list-style-type: none"> • Le filtre de la pompe de vidange est bouché. • Le logement du filtre et les pales de la pompe sont encrassés. 	<ul style="list-style-type: none"> • Vérifiez si le filtre de la pompe de vidange est propre. • Vérifiez si le logement du filtre est propre. (Voir le chapitre "NETTOYAGE ET ENTRETIEN / Nettoyage du filtre de la pompe")

Ouverture manuelle du hublot du lave-linge

 Vous pouvez ouvrir **à la main** le hublot de la machine, à condition qu'elle ne soit pas raccordée au courant électrique et que l'eau ait été vidangée.

- A Sélectionnez le programme Essorage ou Vidange pour pomper l'eau. Si cela ne fonctionne pas, il faudra vider l'eau à la main. Voir "Nettoyage du filtre de la pompe" dans le chapitre "NETTOYAGE ET ENTRETIEN".
- B Vérifiez que l'interrupteur général est sur la position Arrêt et que la prise du lave-linge est débranchée.
- C Prenez l'outil destiné au déverrouillage d'urgence du hublot (à l'arrière du tiroir à produits lessiviels) et insérez-le en haut de la fente qui se trouve à droite de la serrure du hublot.

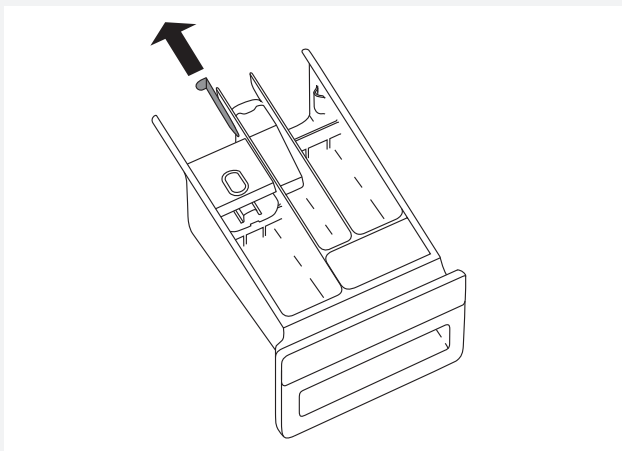

- D Pour déverrouiller le hublot, appuyez sur la clé (la clé est l'outil destiné à l'ouverture d'urgence du hublot) en la faisant descendre tout du long jusqu'à ce que vous entendiez un clic. Lorsque le hublot est déverrouillé, ouvrez-le en le tirant vers vous.

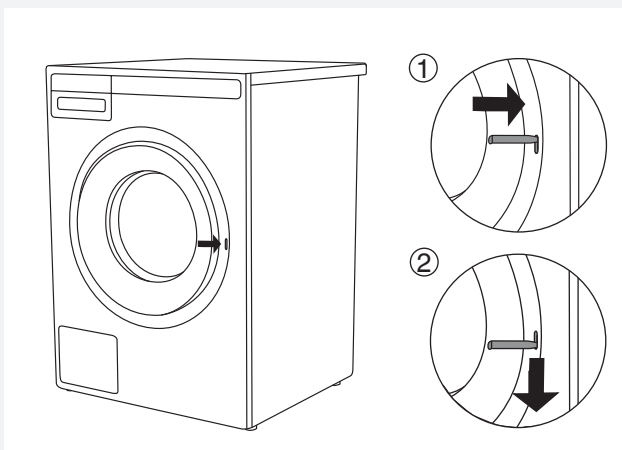

 Si vous ne parvenez pas à ouvrir le hublot, contactez le Service après-vente.

SIGNALISATION DES DÉFAUTS

En cas de défaut au cours du lavage, l'erreur correspondante s'affiche: Error X.

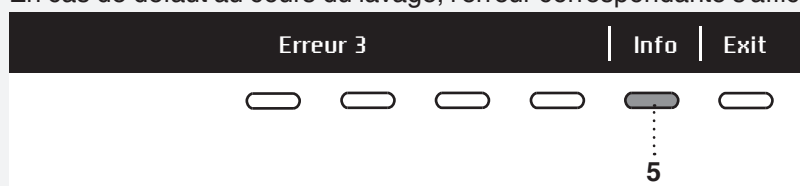

Appuyez sur la touche INFO pour afficher la description de l'erreur.

Mettez l'appareil à l'arrêt, puis remettez-le en marche.

Toutes les erreurs susceptibles d'apparaître sur l'interface utilisateur sont répertoriées ci-dessous.

Les erreurs suivantes peuvent s'afficher :

Erreur (Error)	Erreur affichée à l'écran	Que faire ?
E0	RÉGLAGES INCORRECTS	Relancez le programme. Si l'erreur réapparaît, contactez le service après-vente.
E1	ERREUR THERMISTOR Erreur de la sonde de température.	<ul style="list-style-type: none"> L'eau admise est trop froide. Lancez à nouveau le programme de lavage. Si l'appareil affiche encore cette erreur, contactez le service après-vente.
E2	ERREUR VERROUILLAGE HUBLOT Erreur de verrouillage du hublot.	Arrêtez l'appareil puis remettez-le en marche. Relancez le programme. Si l'erreur persiste, contactez le Service après-vente.
E3	ERREUR ADMISSION D'EAU Erreur d'admission de l'eau.	<p>Vérifiez les points suivants :</p> <ul style="list-style-type: none"> le robinet d'arrivée d'eau est-il ouvert ? le filtre du flexible d'alimentation en eau est-il propre ? le flexible d'arrivée d'eau est-il déformé (bouché, tordu, etc.) ? si la pression de l'eau admise est entre 0.1 et 1 MPa (1 à 10 bars) ? <p>Appuyez ensuite sur la touche Exit pour continuer le programme.</p>
E6	ERREUR CHAUFFAGE Erreur sur le chauffage	Relancez le programme. Si l'erreur réapparaît, contactez le service après-vente.
E7	ERREUR VIDANGE Erreur sur le système de vidange.	<p>Vérifiez les points suivants :</p> <ul style="list-style-type: none"> le filtre de la pompe est-il propre ? le flexible de vidange est-il plié ? l'évacuation est-elle obstruée ? le flexible de vidange est-il installé à la bonne hauteur (voir le chapitre sur l'installation du tuyau de vidange dans la notice). <p>Ensuite, appuyez de nouveau sur la touche Exit. Si l'erreur réapparaît, contactez le service après-vente.</p>
E10	ERREUR CAPTEUR NIVEAU D'EAU Erreur capteur de niveau d'eau.	Arrêtez l'appareil puis remettez-le en marche. Relancez le programme. Si l'erreur persiste, contactez le Service après-vente.
E11	DÉBORDEMENT L'eau déborde	<p>S'il y a de l'eau dans le tambour, le lave-linge va arrêter automatiquement de se remplir d'eau. Utilisez le programme de vidange. Relancez votre programme. Si l'erreur réapparaît, contactez le Service après-vente.</p> <p>S'il y a de l'eau dans le tambour et que le lave-linge continue de se remplir d'eau, fermez le robinet et contactez le Service après-vente.</p>

Erreur (Error)	Erreur affichée à l'écran	Que faire ?
E12	ERREUR MOTEUR / ERREUR COMMANDE MOTEUR Erreur moteur.	Relancez le programme. Si l'erreur réapparaît, contactez le service après-vente.
E23	ERREUR DÉVERROUILLAGE HUBLOT Erreur lors du déverrouillage du hublot.	Le hublot est fermé mais ne peut pas se déverrouiller. Arrêtez le lave-linge, puis remettez-le en marche. Si l'erreur réapparaît, contactez le service après-vente. Consultez le chapitre sur l'ouverture manuelle du hublot dans la notice.
E36	COMMUNICATION UI** et PMCU Erreur de communication entre UI** et PMCU.	Arrêtez l'appareil et remettez-le en marche. Si l'erreur réapparaît, contactez le service après-vente.
E37	Les versions des logiciels PMCU/UI** ne sont pas compatibles.	Contactez le Service après-vente.
	BALOURD Linge mal réparti	Répartissez le linge à la main et lancez le programme d'essorage.
	IMPOSSIBLE DE VERROUILLER LE HUBLOT.	Ouvrez le hublot et fermez-le complètement. Si l'erreur persiste, contactez le Service après-vente.
	ALARME CUVE STÉRILE Attention – Programme d'autonettoyage	Le message "Alarme Cuve Stérile" s'affiche tous les 40 cycles de lavage. En cas d'avertissement sur l'écran après le lavage, procédez comme suit : <ul style="list-style-type: none"> • nettoyez le récipient doseur, • nettoyez le tuyau d'alimentation en eau, le distributeur de détergent et le joint en caoutchouc de la porte, • nettoyez le filtre de la pompe et • exécutez le programme d'autonettoyage (Nettoyage du tambour) (Drum cleaning); voir l'ÉTAPE 5. <p>Ce programme d'autonettoyage permet de nettoyer le tambour et d'éliminer les résidus de détergent et les bactéries. Le tambour doit être vide. N'ajoutez pas de détergent ou d'adoucissant ! Vous pouvez ajouter du vinaigre d'alcool (2 dl (0.85 cup) environ) ou du bicarbonate de sodium, appelé aussi bicarbonate de soude (1 cuillère à soupe ou 15 g (0.5 oz)). Nous vous recommandons d'utiliser ce programme au moins une fois par mois ou chaque fois que l'avertissement s'affiche "Alarme Cuve Stérile".</p>
	Préparation au déverrouillage du hublot. (Appuyez sur INFO) : La cuve doit être vidangée. Attendez que le hublot se déverrouille.	Attendez que le processus s'achève. Si l'erreur ne réapparaît pas quand le processus est terminé, vous pouvez lancer un nouveau programme.
	ALARME SYSTÈME DE VIDANGE	Alarme signalant un débit d'eau réduit lors du pompage. Veuillez consulter la notice d'utilisation.

** UI = Interface Utilisateur

La mauvaise répartition des vêtements ou la formation d'une boule de linge dans le tambour peut entraîner certains inconvénients, tels que vibrations et fonctionnement bruyant. L'appareil détecte ces problèmes et active l'UKS* (* système antibalourd). Les petites charge (par exemple une serviette, un pull, un peignoir) ou les vêtements composés de matières présentant des propriétés particulières ne peuvent pas être répartis régulièrement dans le tambour du lave-linge (pantoufles, grandes pièces, etc.). L'appareil essaie donc à plusieurs reprises de mieux répartir le linge, ce qui a pour conséquence de rallonger la durée du programme. Dans les cas extrêmes où les conditions sont particulièrement défavorables, le programme peut se terminer sans essorage.

* L'UKS* (* système antibalourd) permet un fonctionnement stable et prolonge la durée de vie utile de l'appareil.

SERVICE ET GARANTIE

GARANTIE LIMITÉE – APPAREILS ÉLECTROMÉNAGERS

Cette Garantie limitée couvre les pièces et la main-d'œuvre, sauf dans les cas prévus par la présente garantie limitée. Le service doit être fourni par une société de services ASKO autorisée. **EN VERTU DE LA PRÉSENTE GARANTIE LIMITÉE, LE SEUL ET UNIQUE RECOURS POSSIBLE SERA LA RÉPARATION DU PRODUIT, TEL QUE SPÉCIFIÉ DANS LES PRÉSENTES.** Cette Garantie limitée n'est valable que lorsque le produit ASKO est utilisé dans le pays dans lequel il a été acheté. Une preuve de la date d'achat originale est requise pour bénéficier du service en vertu de la présente Garantie limitée.

Cette garantie est uniquement applicable à l'acheteur d'origine et n'est pas transférable.

Produits électroménagers ASKO utilisés exclusivement à des fins domestiques/personnelles :

Garantie limitée de deux (2) ans. Toute demande pour bénéficier du service de garantie pour les produits électroménagers ASKO doit être déposée auprès d'ASKO dans les deux (2) ans suivant la date d'achat. Le service sera fourni pendant les heures normales d'ouverture.

Les produits électroménagers ASKO qui ne sont pas utilisés exclusivement à des fins domestiques/personnelles ou qui sont utilisés à des fins commerciales ou pour des activités nautiques, mobiles ou aéronautiques :

Garantie limitée d'un (1) an. Toute demande pour bénéficier du service de garantie pour les produits ASKO utilisés pour une fin autre qu'un usage domestique ou personnel, ou utilisés à des fins commerciales ou pour des activités nautiques, mobiles ou aéronautiques doit être déposée auprès d'ASKO dans un délai d'un (1) an à compter de la date d'achat. Le service sera fourni pendant les heures normales d'ouverture.

ARTICLES EXCLUS DE LA GARANTIE

Cette Garantie limitée ne couvre pas :

1. Pièces de rechange ou main-d'œuvre de réparation si le produit ASKO est utilisé d'une manière qui ne respecte pas les instructions générales et/ou les instructions d'installation publiées par l'utilisateur ou l'opérateur.
2. Le service vous appelle pour modifier l'installation du produit ASKO, pour vous indiquer comment utiliser le produit ASKO, pour remplacer ou réparer les fusibles de votre foyer, ou pour corriger le câblage ou la plomberie à l'intérieur de la maison.
3. Articles et pièces consommables, tels que des filtres.
4. Les dommages résultant d'un accident, d'une altération, d'une mauvaise utilisation, d'un abus, d'une négligence, d'un incendie, d'une inondation, d'un cas de force majeure, d'une mauvaise utilisation, d'une mauvaise installation, d'une installation non conforme aux codes électriques ou de plomberie, ou de l'utilisation de produits non approuvés par ASKO, ainsi que toute tentative de réparation par d'autres sociétés de services ASKO autorisées.
5. Les dommages esthétiques, y compris les rayures, les bosses, les éclats ou autres dommages à la finition du produit ASKO, sauf si ces dommages résultent de défauts de matériaux ou de fabrication et sont signalés à ASKO dans les 5 jours suivant la date d'achat.
6. Ramassage et livraison. Le produit ASKO est censé être réparé chez vous.
7. Réparations de pièces ou systèmes résultant de modifications non autorisées apportées au Produit ASKO.
8. Frais de déplacement et de transport occasionnés pour assurer le service si le produit ASKO se trouve dans un foyer situé dans une région éloignée, où aucun service d'une société de services ASKO autorisée n'est disponible.
9. Le retrait et la réinstallation du produit ASKO, si ce dernier est installé dans un endroit inaccessible ou s'il n'est pas installé conformément aux instructions d'installation publiées par ASKO.
10. Pièces de rechange ou main-d'œuvre de réparation sur les produits ASKO avec des numéros de modèle/série d'origine qui ont été supprimés, modifiés ou ne peuvent pas être facilement identifiés.

CLAUSE DE NON-RESPONSABILITÉ

EN VERTU DE LA PRÉSENTE GARANTIE LIMITÉE, LE SEUL ET UNIQUE RECOURS POSSIBLE SERA LA RÉPARATION DU PRODUIT, TEL QUE SPÉCIFIÉ DANS LES PRÉSENTES. TOUTES LES AUTRES GARANTIES EXPRESSES ET IMPLICITES, Y COMPRIS TOUTE GARANTIE IMPLICITE DE QUALITÉ MARCHANDE ET DE CONFORMITÉ À UN USAGE PARTICULIER SONT EXPRESSÉMENT EXCLUES. Certaines juridictions ne permettent pas l'exclusion ou la limitation des droits de garantie. Cette Garantie limitée vous donne des droits légaux spécifiques et vous pouvez également jouir d'autres droits, lesquels varient d'une juridiction à l'autre. Toute tentative de réparation par toute personne autre qu'une société de service ASKO autorisée rendra la présente Garantie limitée nulle et non avenue.

Limitation de responsabilité

EN AUCUN CAS, ASKO OU LE FABRICANT ET LEURS SOCIÉTÉS MÈRES, FILIALES ET SOCIÉTÉS AFFILIÉES RESPECTIVES NE PEUVENT ÊTRE TENUS RESPONSABLES DES DOMMAGES CONSÉCUTIFS, ACCESSOIRES, EXEMPLAIRES, PUNITIFS OU SPÉCIAUX. EN AUCUN CAS, ASKO OU LE FABRICANT ET LEURS SOCIÉTÉS MÈRES, FILIALES ET SOCIÉTÉS AFFILIÉES RESPECTIVES NE PEUVENT ÊTRE TENUS RESPONSABLES DES DOMMAGES AUTRES QUE LES DOMMAGES RÉELS ET EN AUCUN CAS DES DOMMAGES DÉPASSANT LE PRIX D'ACHAT DU PRODUIT ASKO FAISANT L'OBJET D'UNE RÉCLAMATION. Certaines juridictions n'autorisent pas l'exclusion ou la limitation des dommages accessoires, indirects ou autres, de sorte que ces limitations et exclusions peuvent ne pas s'appliquer à vous. Cette Garantie limitée vous donne des droits légaux spécifiques. Vous pouvez également jouir d'autres droits, lesquels varient d'une juridiction à l'autre.

SERVICE D'ASSISTANCE À LA CLIENTÈLE ASKO

Lisez le chapitre Dépannage avant de contacter le service d'assistance à la clientèle. Si vous avez rencontré un problème que vous ne parvenez pas résoudre, veuillez contacter votre concessionnaire le plus proche.

ÉTATS-UNIS us.asko.com, +1-800-898-1879

CANADA ca.asko.com, +1-800-361-0799,
service@distinctive-online.com

MEXIQUE asko.com/mx, +52-800-400-4372,
atencionalcliente@sub-zeromx.com

Lorsque vous contactez le service d'assistance à la clientèle, indiquez les informations visibles sur la plaque du numéro de série. Précisez le numéro de service (1), le numéro d'article (2) et le numéro de série (3).

 Certains défauts mineurs décrits dans le chapitre Que faire en cas de problèmes ? peuvent être réparés par l'utilisateur lui-même en suivant les instructions, sans risque pour sa sécurité et sans affecter les conditions de garantie.

 Les pièces de rechange fonctionnelles pour le lavage de la marque ASKO que vous avez acheté sont disponibles pendant 15 ans. Pendant cette période, des pièces de rechange d'origine seront disponibles pour assurer le bon fonctionnement de votre appareil. Une liste des pièces de rechange et des consignes de réparation est disponible sur le lien suivant : <https://auid.connectlife.io>

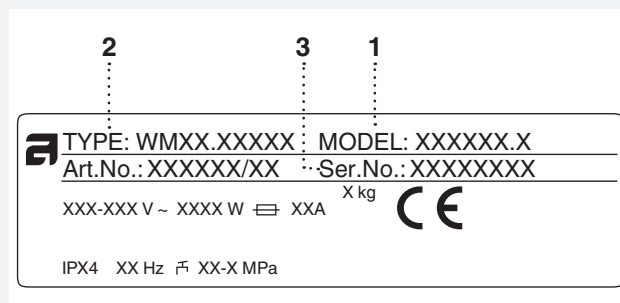

SERVICE APRÈS EXPIRATION DE LA GARANTIE LIMITÉE

Pour en savoir plus sur l'obtention de pièces et de main-d'œuvre après expiration de la présente Garantie limitée ou en cas de problème sortant du cadre de cette Garantie limitée, veuillez contacter le service d'assistance à la clientèle d'ASKO.

 Les réparations ou réclamations résultant d'un raccordement ou d'une utilisation non conforme ne sont pas couvertes par la garantie. Dans ce cas, les frais de l'intervention seront à la charge de l'utilisateur.

INFORMATIONS TECHNIQUES

CARACTÉRISTIQUES TECHNIQUES

Hauteur	850 mm (33 15/32")
Largeur	595 mm (23 27/64")
Profondeur	580 mm (22 53/64")
Poids	76 kg (167.5 lbs)
Volume du tambour	60 l (2.11 cu.ft.)
Puissance assignée	Voir plaque signalétique
Puissance de l'élément chauffant	Voir plaque signalétique
Pression de l'eau	0.1–1 MPa 1–10 kp/cm ² 10–100 N/cm ²
Matériau du tambour et du tiroir à produits	Acier inoxydable
Matériau de la carrosserie	Peinture poudre sur acier galvanisé à chaud ou sur acier inoxydable (selon le modèle)
Tuyau d'alimentation en eau	Tuyau en pex de 1.5 m (59 1/16")
Tuyau de vidange	Tuyau en polypropylène de 1.6 m (63")

TABLEAU DES PROGRAMMES ET CONSOMMATIONS

Programme	Prélavage	Température	Super rinçage	Rythme de brassage*	Vitesse d'essorage (tr/min.)	Charge maximale (kg) (lbs)	Consommation d'eau (approximative, en litres)	Consommation d'énergie (approximative, en kWh)	Durée du programme (approximative, en heures et minutes)
Lavage universel	X	TRÈS CHAUD	X	I/N	MAX	8 (17.6)	75	1.60	2:26
Coton	X	CHAUD	X	N	MAX	8 (17.6)	73	1.30	2:59
Mixte/Synthétiques	X	CHAUD	X	N/S	MAX	3.5 (7.7)	60	0.60	2:04
Laine/Lavage à la main	X	CHAUD	X	H	MAX	2 (4.4)	58	0.28	0:55
Linge noir	X	CHAUD	X	E	MAX	3 (6.6)	40	0.53	1:15
Durée programmée	X	CHAUD		E	MAX	2 (4.4)	-	-	-
Auto	X	CHAUD	X	N	MAX	8 (17.6)	-	-	-
Rapide ¹⁾	X	FROID	X	N	MIN	8 (17.6)	40	0.50	0:30
Très sale	X	TRÈS CHAUD	X	I	MAX	8 (17.6)	95	2.00	3:07
Délicat	X	CHAUD	X	N/S	MAX	3.5 (7.7)	60	0.65	1:57
Professionnel rapide	X	CHAUD	X	N	MIN	4 (8.8)	40	0.50	0:59
Rinçage			X	N	MAX	3.5 (7.7)	30	0.06	0:29
Essorage				-	MAX	8 (17.6)	-	0.05	0:17
Vidange				-		-	-	0.01	0:01
Nettoyage du tambour				S		-	-	-	-

* Rythme de brassage (I = Rythme intensif, N= Rythme normal, E = Rythme très délicat, S = Rythme délicat, H = Rythme du lavage à la main)

¹⁾ La performance énergétique, la consommation d'eau et la capacité des machines à laver domestiques ont été évaluées conformément à la norme CAN/CSA C360-13 et aux méthodes de procédure d'essai du DOE précisées dans 10 CFR 430.23(j) : 10 CFR Partie 430, sous-partie B, annexe J2.

Le tableau ci-dessus indique la consommation d'énergie, d'eau, et la durée de plusieurs programmes. Les consommations réelles peuvent varier en fonction de la pression et de la dureté de l'eau, de la température de l'eau admise, de la température du local, du poids et du type de linge, des fluctuations du secteur et des options ou réglages sélectionnés. Dans ces exemples, la vidange est réglée sur Normal et aucune option complémentaire n'a été sélectionnée.

La charge maximale ou nominale s'applique au linge préparé conformément à la norme IEC 60456.

Modifications du temps de lavage affiché

La technologie avancée permet à l'appareil de détecter la quantité de linge et d'ajouter le volume d'eau nécessaire pendant le lavage. La durée du lavage peut être plus ou moins longue en fonction de la charge, et le temps affiché sera mis à jour en conséquence.

En outre, le temps de lavage affiché peut changer en raison de la température de l'eau admise dans la machine. Si l'eau est très froide, la durée du lavage peut être plus longue, mais elle sera plus courte si la température de l'eau est plus élevée.

La mauvaise répartition des vêtements ou la formation d'une boule de linge dans le tambour peut entraîner certains inconvénients, tels que vibrations et fonctionnement bruyant. L'appareil détecte ces problèmes et active l'UKS* (contrôle antibalourd).

Les petites charge (par exemple une serviette, un pull, un peignoir) ou les vêtements composés de matières présentant des propriétés particulières ne peuvent pas être répartis régulièrement dans le tambour du lave-linge (pantoufles, grandes pièces, etc.). L'appareil essaie donc à plusieurs reprises de mieux répartir le linge, ce qui a pour conséquence de rallonger la durée du programme.

TABLEAU : MODE DE LAVAGE/TEMPÉRATURE

Programme	Modes de lavage			
	Mode Normal / Arrêt	Green mode	Mode Rapide	Mode Intensif
Lavage universel	froid, chaud, très chaud, ult. chaud	chaud, très chaud, ult. chaud	froid, chaud, très chaud, ult. chaud	chaud, très chaud, ult. chaud
Coton	froid, chaud, très chaud, ult. chaud	chaud, très chaud, ult. chaud	froid, chaud, très chaud, ult. chaud	chaud, très chaud, ult. chaud
Mixte/Synthétiques	froid, chaud, très chaud	chaud, très chaud	froid, chaud, très chaud	chaud, très chaud
Laine/Lavage à la main	froid, chaud		froid, chaud	
Linge noir	froid, chaud		froid, chaud	chaud
Durée programmée	froid, chaud, très chaud / froid, chaud, très chaud, ult. chaud			
Auto	froid, chaud, très chaud, ult. chaud			
Rapide	froid, chaud, très chaud, ult. chaud			
Très sale	froid, chaud, très chaud, ult. chaud			
Délicat	froid, chaud, très chaud	chaud, très chaud	froid, chaud, très chaud	chaud, très chaud
Professionnel rapide	chaud/chaud, très chaud			
Rinçage				
Essorage				
Vidange				
Nettoyage du tambour				

TABLEAU DES OPTIONS

Programme	Options						
	Vitesse d'essorage (tr/min.)	Dose Assist	Super Rinçage	Prélavage	Haut niveau d'eau	Antifroissage	Départ différé
Lavage universel	Max	✓	✓	✓	✓	✓	✓
Coton	Max	✓	✓	✓	✓	✓	✓
Mixte/Synthétiques	Max	✓	✓	✓	✓	✓	✓
Laine/Lavage à la main	Max	✓	✓	✓	✓	✓	✓
Linge noir	Max	✓	✓	✓	✓	✓	✓
Durée programmée	Max	✓				✓	
Auto	Max	✓	✓	✓		✓	✓
Rapide	Min/Max	✓	✓	✓	✓	✓	✓
Très sale	Max	✓	✓		✓	✓	✓
Délicat	Max	✓	✓	✓	✓	✓	✓
Professionnel rapide	Min/Max	✓		✓		✓	✓
Rinçage	Max		✓		✓	✓	✓
Essorage	Max						✓
Vidange	/						✓
Nettoyage du tambour	/						✓

✓ option disponible

MISE AU REBUT

Mise au rebut / recyclage des emballages



Nos emballages sont en matériaux écologiques qui peuvent être recyclés, remis au service de la propreté ou détruits sans risque pour l'environnement. Dans ce but, tous les matériaux d'emballage sont pourvus du marquage approprié.

Le symbole de la poubelle barrée figure sur le produit ou sur son emballage en application de la directive européenne 2012/19/CE sur les Déchets d'Équipement Électrique et Électronique (DEEE). Cette directive sert de règlement cadre à la reprise, au recyclage et à la valorisation des appareils usagés dans toute l'Europe. Ce produit doit donc faire l'objet d'une collecte sélective. Lorsque vous ne l'utiliserez plus, remettez-le à un service de ramassage spécialisé ou à une déchèterie qui traite les DEEE.

Lorsque vous mettez un appareil usagé au rebut, coupez son câble d'alimentation et cassez le dispositif de fermeture de la porte pour éviter que les enfants ne s'y enferment (risque d'asphyxie).

En mettant ce produit au rebut conformément aux recommandations, vous contribuerez à éviter des conséquences néfastes pour la santé et l'environnement. Pour tout renseignement sur la mise au rebut et le recyclage de ce produit, veuillez contacter la mairie ou le service de la propreté de votre commune, ou encore le magasin dans lequel vous l'avez acheté.



GUIDE D'UTILISATION RAPIDE

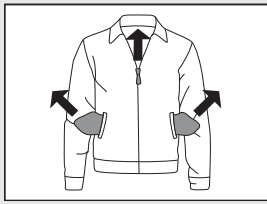

1.

TRIEZ LE LINGE.

Fermez les fermetures à glissières.
Videz les poches et retournez-les à l'envers.
Vérifiez les étiquettes d'entretien sur les vêtements.
Triez le linge par type de fibre et selon son degré de souillure et sa couleur.

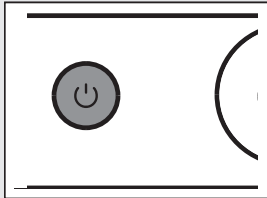

2.

APPUYEZ SUR LA TOUCHE MARCHÉ/ARRÊT.

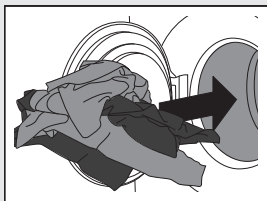

3.

OUVREZ LE HUBLLOT ET CHARGEZ LE LINGE.

Vérifiez auparavant si le tambour est vide.

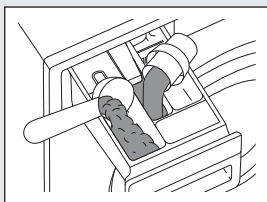

4.

AJOUTEZ LA LESSIVE ET L'ASSOUPLISSANT.

La dose de lessive recommandée est généralement indiquée sur l'emballage. Quand vous lavez une petite quantité de linge, diminuez la dose de détergent.

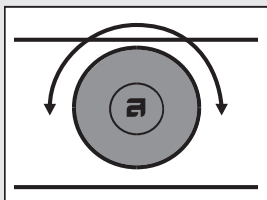

5.

CHOISISSEZ LE PROGRAMME DE LAVAGE.

Tournez le sélecteur sur le programme voulu.
Le programme sélectionné est indiqué sur l'afficheur.

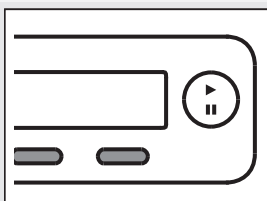

6.

CHOISISSEZ LES RÉGLAGES DU PROGRAMME.

Sélectionnez les réglages en appuyant sur les touches adéquates.

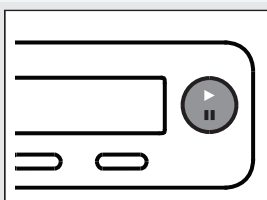

7.

FERMEZ LE HUBLLOT ET APPUYEZ SUR LA TOUCHE DÉPART.

La durée de lavage prévue s'affiche en heures et minutes.

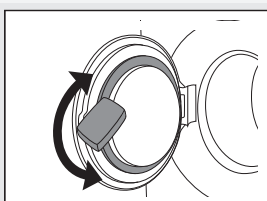

8.

FIN DU PROGRAMME

Ouvrez le hublot et retirez le linge du tambour.
Voir le chapitre "NETTOYAGE ET ENTRETIEN".
Fermez le hublot. Appuyez sur la touche Marche/Arrêt.
Fermez le robinet d'arrivée d'eau et débranchez la fiche de la prise secteur.

Nous nous réservons le droit de procéder à des modifications.



US.ASKO.COM • CA.ASKO.COM • ASKO.COM/MX

WM75.B US/CA



CE
fr (05-25)