



Centro de Lavado uso & cuidado

| | | | |
|--|----|---------------------------------------|----|
| Introducción..... | 2 | Controles y ajustes | 29 |
| Información importante de seguridad..... | 3 | Instrucciones de uso | 36 |
| Características..... | 8 | Guía para la remoción de manchas..... | 39 |
| Requisitos para la preinstalación | 9 | Cuidado y limpieza..... | 41 |
| Instalación..... | 19 | Solución de problemas | 43 |
| Accesorios y piezas de repuesto | 28 | Garantía limitada..... | 49 |

2

INTRODUCCIÓN

Le damos la bienvenida a nuestra familia

¡Gracias por hacer que Frigidaire forme parte de su hogar! Consideramos que su compra es el comienzo de una relación duradera.

Este manual es el medio de consulta para el Uso y cuidado de su producto. Léalo antes de usar su electrodoméstico. Manténgalo a la mano para realizar consultas rápidas. Si cree que tiene algún problema con el electrodoméstico, la sección de solución de problemas le ayudará a resolver los más comunes.

Las preguntas frecuentes (FAQ), así como consejos y videos útiles, productos de limpieza y accesorios de cocina y hogar, los encontrará en www.frigidaire.com.

¡Estamos para servirle! Visite nuestro sitio web, chatee con un agente o llámenos si necesita ayuda. Quizás podamos ayudarle a evitar una visita de técnica. Si necesitara servicio, podemos iniciar su solicitud de asistencia técnica.

¡Que sea oficial! Recuerde registrar su producto.

Mantenga aquí la información de su producto para encontrarla fácilmente.

Número de modelo _____

Número de serie _____

Fecha de compra _____

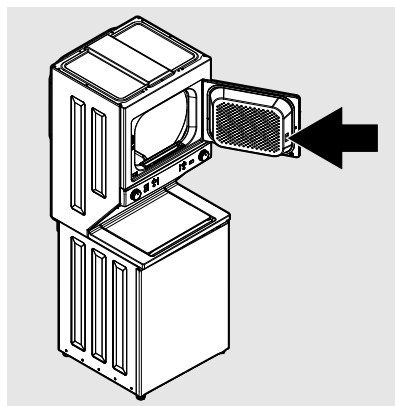

Ubicación del número de serie



NOTA

Las instrucciones que aparecen en esta guía de *Uso y cuidado* no pretenden abarcar todas las condiciones y situaciones que se pueden producir. Al instalar, hacer funcionar y mantener cualquier aparato es necesario tener sentido común y precaución.

LEA TODAS LAS INSTRUCCIONES ANTES DE OPERAR ESTE APARATO

GUARDE ESTAS INSTRUCCIONES PARA PODER CONSULTARLAS EN EL FUTURO.

ADVERTENCIA

Riesgo de INCENDIO o explosión

No acatar plenamente las advertencias de seguridad puede dar lugar a lesiones graves, mortales o daños a la propiedad.

NO almacene ni utilice gasolina ni otros vapores ni líquidos inflamables cerca de este electrodoméstico o de cualquier otro.

QUÉ HACER SI SE SIENTE OLOR A GAS:

- **NO** trate de encender ningún aparato.
- **NO** toque ningún interruptor eléctrico; **NO** use ningún teléfono en la construcción.
- Haga salir del salón, el edificio o la zona todos los ocupantes.
- Llame de inmediato a su proveedor de gas desde el teléfono de un vecino. Siga las instrucciones del proveedor de gas.
- Si no puede ponerse en contacto con el proveedor de gas, llame a los bomberos.

Solo un instalador calificado, una agencia de reparación o la empresa proveedora de gas debe realizar la instalación y el mantenimiento.

PELIGRO

Si usa propano líquido (LP), **DETÉNGASE** e instale el kit de LP antes de operar su secadora de gas.



ADVERTENCIA

Lea todas las instrucciones antes de usar este centro de lavado.

Esta *Guía de uso y cuidado* facilita las instrucciones generales de uso de su centro de lavado. También contiene información sobre las características de otros modelos. Es posible que su modelo no esté equipado con todas las características descritas.

Solo use el centro de lavado conforme a las instrucciones de esta *Guía de uso y cuidado*.

Esta publicación contiene información importante sobre el uso, cuidado y mantenimiento. Manténgala en un lugar seguro.



PRECAUCIÓN

RIESGO DE PESO EXCESIVO

Para evitar lesiones de espalda o de otro tipo, solicite a varias personas que le ayuden a mover o levantar el electrodoméstico.

Registro del producto

Registre los números del modelo y serie del producto

Los números del modelo y serie del centro de lavado se encuentran en la placa del número de serie de la secadora que está dentro de la abertura de la puerta. Registre y conserve estos números.

Número de modelo

Número de serie

Fecha de compra

Seguridad de menores de edad

Destruya o recicle la caja, las bolsas de plástico y el material de embalaje exterior inmediatamente después de desempacar el centro de lavado. Los menores de edad nunca deben utilizar estos elementos para jugar. Las cajas recubiertas con alfombras, colchas, cubiertas de plástico o película de plástico pueden volverse cámaras herméticas y, por consiguiente, pueden asfixiar rápidamente a quienes estén dentro de la caja.

Eliminación correcta

El atrapamiento y asfixia de menores de edad no son problemas del pasado. Las lavadoras/secadoras desechadas o abandonadas siguen siendo peligrosas, incluso cuando se dejan sin ningún uso "durante unos pocos días". Si va a deshacerse de su vieja lavadora/secadora, proceda conforme a las indicaciones de la sección *Atrapamiento de menores de edad* de las instrucciones de seguridad con el fin de evitar accidentes.

Reconozca los símbolos, expresiones y etiquetas de seguridad

En este manual, los elementos relacionados con la seguridad están etiquetados con un aviso de ADVERTENCIA o PRECAUCIÓN basado en el tipo de riesgo tal y como se describe a continuación:

Definiciones

⚠ Este es el símbolo de alerta de seguridad. Se usa para alertarle de los posibles peligros de lesiones personales. Siga las indicaciones de todos los mensajes de seguridad que están después de este símbolo para evitar posibles lesiones o la muerte.



PELIGRO

PELIGRO indica una situación de peligro inminente que, si no se evita, ocasionará la muerte o lesiones graves.



ADVERTENCIA

ADVERTENCIA indica una situación potencialmente peligrosa que si no se evita, puede ocasionar la muerte o lesiones graves.



PRECAUCIÓN

PRECAUCIÓN indica una situación potencialmente peligrosa que si no se evita, puede ocasionar lesiones menores o moderadas.



IMPORTANTE

IMPORTANTE indica información relacionada con la instalación, el funcionamiento o el mantenimiento que es importante pero no está relacionada con el peligro.



ADVERTENCIA

RIESGO DE DESCARGA ELÉCTRICA

Ciertas piezas internas no están conectadas intencionalmente a tierra y pueden suponer un riesgo de descarga eléctrica si se tocan durante la instalación. No toque las siguientes piezas cuando el electrodoméstico está bajo tensión:

- Bomba
- Motor de impulso
- Tarjetas electrónicas de control
- Válvula del agua

INFORMACIÓN IMPORTANTE DE SEGURIDAD



ADVERTENCIA - riesgo de incendio

Para reducir el riesgo de incendios, descargas eléctricas o lesiones personales a la hora de utilizar este centro de lavado, acate las advertencias básicas que se enumeran debajo. No acatar las indicaciones de la Información importante de seguridad y las ADVERTENCIAS puede ocasionar lesiones personales graves o mortales.

Prevenga incendios

- NO lave ni seque las piezas que haya limpiado, empapado o desperdiciado con gasolina, disolventes para limpieza, queroseno, aceites de cocina, ceras, etc. NO coloque estas piezas sobre la lavadora ni cerca de ella. Estas sustancias emanan vapores o producen reacciones químicas que pueden ocasionar incendios o explosiones.
- NO coloque trapos ni piezas impregnadas con aceite o grasa sobre el centro de lavado. Estas sustancias emanan vapores que pueden incendiar los materiales.
- NO agregue gasolina, disolventes de limpieza ni otras sustancias inflamables o explosivas al agua de lavado. Estas sustancias emanan vapores que pueden ocasionar incendios o explosiones.
- Bajo ciertas condiciones, puede producirse gas de hidrógeno en un sistema de agua caliente que no se ha utilizado durante 2 semanas o más. **EL GAS DE HIDRÓGENO ES EXPLOSIVO.** Si no se ha utilizado el sistema de agua caliente durante el tiempo antes mencionado, abra todos los grifos de agua caliente y deje fluir el agua caliente durante varios minutos ANTES DE usar la lavadora. Al hacer esto se libera el gas de hidrógeno acumulado. El gas de hidrógeno es inflamable, NO fume ni use llamas abiertas durante este tiempo.
- NO almacene ni use gasolina u otros líquidos inflamables cerca de este o cualquier otro electrodoméstico. Lea las etiquetas de los productos para ver las advertencias sobre inflamabilidad y otros peligros.
- NO coloque en la secadora objetos que hayan estado expuestos a aceites de cocina. Las piezas contaminadas con aceites de cocina pueden ocasionar una reacción química que puede hacer que se incendie la carga. Para reducir el riesgo de incendios debido a cargas contaminadas, la parte final del ciclo de la secadora se realiza sin calor (periodo de enfriamiento). Evite parar la secadora antes de que finalice el ciclo de secado, excepto que retire todas las piezas y las extienda rápidamente para que se disipe el calor.

- NO seque artículos que contengan caucho, plástico o materiales similares, por ejemplo, brassieres, zapatos impermeables, tapetes de baño, alfombras, baberos, pantalones de bebé, bolsas plásticas y almohadas que puedan derretirse o quemarse. Algunos materiales que contienen caucho, cuando están calientes, bajo ciertas circunstancias pueden incendiarse por combustión espontánea.
- Limpie el filtro para pelusa antes y después de cada carga. **Un profesional de mantenimiento calificado debe limpiar cada 18 meses aproximadamente el interior de la secadora, el alojamiento del filtro para pelusa y el conducto de escape.** Una cantidad excesiva de pelusa acumulada en estas zonas puede afectar adversamente el proceso de secado y posiblemente ocasionar incendios. *Consulte Cuidado y limpieza.*



ADVERTENCIA

RIESGO DE INCENDIO

La secadora de ropa produce pelusa que es combustible. La secadora debe conectarse a un escape externo. Revise regularmente la abertura del escape externo y remueva la pelusa acumulada alrededor de la abertura y en la zona circundante.

- NO use la secadora si el filtro para pelusa está obstruido, dañado o si no está puesto. Si lo hace, existe el riesgo de incendio, sobrecalentamiento y daños a los tejidos de las piezas.
- NO use el electrodoméstico en presencia de gases explosivos.
- NO obstruya el flujo del aire de ventilación. NO apile ni coloque la ropa para lavar ni las alfombras en la parte delantera o trasera de la secadora.
- NUNCA rocíe ningún tipo de aerosol dentro o cerca de la secadora.
- NO use suavizantes para ropa ni productos que eliminen la energía estática, excepto que lo recomiende el fabricante del suavizante o del producto en cuestión.
- NO siga usando el centro de lavado si escucha chirridos, golpeteos u otros ruidos inusuales. Estos ruidos pueden ser una señal de daños mecánicos que pueden ocasionar incendios o lesiones graves. Póngase inmediatamente en contacto con un técnico calificado.
- No acatar estas advertencias puede ser la causa de incendios, explosiones, lesiones personales graves y/o el daño de las piezas de caucho o plástico del centro de lavado.

Proteja a los menores de edad

- NO deje jugar a los menores de edad sobre o cerca del centro de lavado. Es necesario supervisar atentamente a los menores de edad cuando se use el centro de lavado cerca de ellos. A medida que crezcan, enséñeles el uso seguro y apropiado de todos los electrodomésticos.
- Destruya la caja, las bolsas de plástico y el material de embalaje después de desempacar el centro de lavado. Los menores de edad podrían usarlos para jugar. Las cajas cubiertas con alfombras, colchas o láminas de plástico pueden convertirse en cámaras herméticas.
- Mantenga los productos de lavado fuera del alcance de los menores de edad. Para evitar las lesiones personales, observe atentamente todas las advertencias que aparecen en las etiquetas del producto.
- Antes de retirar el centro de lavado para realizar trabajos de mantenimiento o desecharlo, desmonte las puertas de la lavadora y la secadora para evitar el atrapamiento accidental.
- Ignorar estas advertencias podría ser la causa de lesiones personales graves.

Riesgo de atrapamiento de menores

El atrapamiento y la asfixia de menores no son problemas del pasado. Las lavadoras y secadoras desechadas o abandonadas siguen siendo peligrosas, incluso cuando se dejan sin ningún uso "durante unos pocos días". Si va a desechar su lavadora o secadora vieja, proceda conforme a las instrucciones siguientes para evitar accidentes.

Recomendamos encarecidamente la utilización de métodos responsables para el reciclaje/eliminación de electrodomésticos. Para obtener más información sobre la forma de reciclar su lavadora o secadora vieja, póngase en contacto con la Oficina de energía del Estado/Provincia, las empresas locales de energía eléctrica y acueducto o la Oficina del programa de conservación o visite www.energystar.gov/recycle.

Antes de deshacerse de su lavadora o secadora vieja:

- Desmonte las puertas.
- Quite el cable de alimentación eléctrica.
- Asegure todas las mangueras y tubos de drenaje para evitar las fugas de agua y el riesgo de resbalarse.

Prevención de lesiones

- Para evitar el riesgo de choques eléctricos y garantizar la estabilidad durante el funcionamiento, un técnico calificado debe instalar y conectar a tierra el centro de lavado de conformidad con los códigos locales. Las instrucciones para la instalación se encuentran en el empaque de la lavadora para consulta del instalador. Consulte *Instrucciones para la instalación* para obtener información detallada sobre los procedimientos para la conexión a tierra. Si cambia de lugar el centro de lavado, haga que un técnico calificado efectúe el trabajo de revisión y reinstalación.

- Para prevenir lesiones personales o daños al centro de lavado, el cable de alimentación eléctrica de una secadora a gas debe enchufarse en un tomacorriente de 3 clavijas polarizado y propiamente conectado a tierra. La tercera clavija de conexión a tierra nunca debe retirarse. Nunca conecte a tierra la secadora en un tubo de gas. NO use un cable de extensión un enchufe adaptador.
- SIEMPRE desconecte el centro de lavado de la fuente de alimentación eléctrica antes de realizar los trabajos de mantenimiento o limpieza. No acatar esta medida, puede ocasionar descargas eléctricas o lesiones personales.
- NO use ningún tipo de limpiador en spray cuando limpie el interior de la secadora. Se pueden producir vapores peligrosos o descargas eléctricas.
- Para evitar lesiones, NO acceda al interior del centro de lavado cuando las piezas están en movimiento. Antes de colocar, retirar o agregar piezas, presione la perilla selectora del ciclo para detener el ciclo. Deje que la tina de lavado o el tambor de la secadora se detengan por completo para acceder a su interior.
- La tapa permanece bloqueada hasta por 6 minutos después de que finaliza el ciclo para que la tina de lavado deje de girar.
- Proceda conforme a las instrucciones del paquete cuando utilice los productos de lavado. El uso incorrecto puede producir gases venenosos y, por consiguiente, ocasionar lesiones graves o incluso la muerte.
- NO combine productos de lavado para usarlos en 1 carga, excepto que se especifique en la etiqueta.
- NO mezcle cloro o lejía con amoníaco o ácidos como vinagre.



ADVERTENCIA

RIESGO DE VAPORES PELIGROSOS

NO use ni mezcle cloro líquido o lejía con otros productos químicos caseros, por ejemplo, productos para limpiar baños, productos para remover el óxido, ácidos, por ejemplo vinagre, ni productos que contengan amoníaco. Estas mezclas pueden producir vapores peligrosos que pueden ocasionar lesiones graves o incluso la muerte.



INFORMACIÓN IMPORTANTE DE SEGURIDAD

Prevención de lesiones y daños al electrodoméstico

Para prevenir lesiones personales graves y daños al centro de lavado:

- Todos los trabajos de reparación y mantenimiento deben ser realizados por un técnico autorizado, excepto que se recomiende específicamente en esta *Guía de Uso y cuidado*. Solo use piezas homologadas por la fábrica.
- NO realice modificaciones a los controles.
- NO instale ni guarde el centro de lavado donde esté expuesto a las inclemencias del clima. NO use el centro de lavado a temperaturas que estén por debajo del punto de congelación.
- NO instale el centro de lavado sobre tapetes. Instale el centro de lavado sobre un suelo sólido. Podría ser necesario reforzar el suelo para evitar la vibración o el movimiento.
- NO se sienta, pare ni apoye en el centro de lavado. NO coloque cargas pesadas sobre el centro de lavado. El centro de lavado no está concebido para soportar cargas pesadas.
- Para reducir el riesgo de descargas eléctricas, desconecte este electrodoméstico de la fuente de alimentación antes de realizar cualquier trabajo de mantenimiento. Cancelar un ciclo o apagar en la consola, no desconecta este electrodoméstico de la fuente de alimentación eléctrica.
- Este centro de lavado está equipado con un protector contra sobrecargas eléctricas. El motor de la lavadora se detiene cuando se recalienta.
- Un interruptor limitador térmico apaga automáticamente el motor de la secadora en los casos poco probables de sobrecalentamiento. Un técnico de mantenimiento debe reemplazar el interruptor limitador térmico después de corregir el problema.
- No acatar estas advertencias puede ocasionar daños a la propiedad o lesiones personales graves.
- No utilice piezas de repuesto que no hayan sido recomendadas por el fabricante (por ejemplo, piezas fabricadas en casa con una impresora 3D).



ADVERTENCIA

RIESGO DE INCENDIO/DESCARGA ELÉCTRICA

Evite el riesgo de incendio o de descargas eléctricas. NO use un enchufe adaptador ni un cable de extensión ni retire la clavija de conexión a tierra del cable de alimentación eléctrica. NO acatar esta advertencia puede ocasionar lesiones graves, incendios o incluso la muerte.

Secadora eléctrica de 208v/240 V Tomacorriente de pared con conexión a tierra Secadora a gas de 120 V

3 cables 10-30R (con fusible de 30 A)

4 cables 14-30R (con fusible de 30 A)

El cable de servicio homologado por UL debe instalarse en las secadoras eléctricas (no se suministra con la unidad excepto aquellas fabricadas para la venta en Canadá).

Bajo ninguna circunstancia corte, retire o anule la clavija de conexión a tierra.

Cable de alimentación con enchufe de 3 clavijas y conexión a tierra

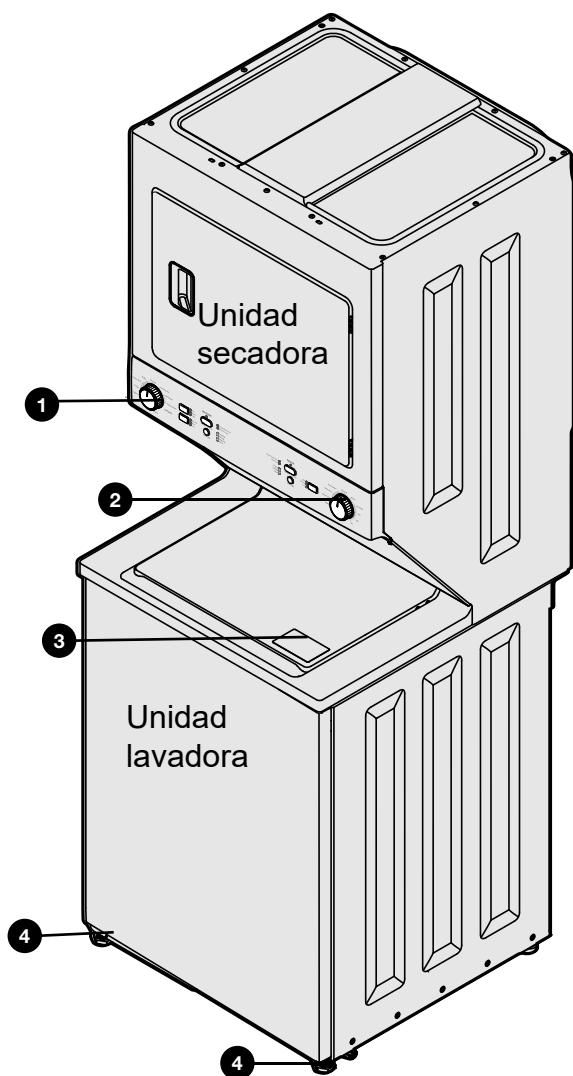

1. Controles de la lavadora

2. Controles de la secadora

3. Cerrojo de la tapa de la lavadora

4. Pata de nivelación

REQUISITOS PARA LA PREINSTALACIÓN



Lista de verificación de la instalación

Elementos de transporte

- Bloque inmovilizador de espuma para el transporte (dentro de la tina de lavado) retirado y guardado
- Soporte de espuma para el transporte (debajo del electrodoméstico) retirado y guardado

Nivelación

- Centro de lavado nivelado, de lado a lado y del frente hacia atrás
- El gabinete se asienta firmemente en todas las esquinas

Suministro de agua

- Solo use mangueras nuevas y verifique que las arandelas de obturación de caucho estén instaladas
- La fuente de agua CALIENTE esté conectada en la entrada de agua HOT (CALIENTE) y que la fuente de agua FRÍA esté conectada en la entrada de agua COLD (FRÍA)
- Las fuentes de entrada de agua CALIENTE y FRÍA estén abiertas
- No haya fugas en las conexiones de las fuentes de agua o en las conexiones de entrada del electrodoméstico-volver a comprobar a las 24 horas

Desagüe

- La altura mínima del tubo vertical o del desagüe de pared de 33"
- Manguera de desagüe asegurado en su lugar con una abrazadera para cables (incluida en el tambor)

Ventilación del escape

- Fluya libremente y libre de acumulaciones de pelusa
- Conducto rígido o semirrígido de 4 pulgadas (102 mm) de una longitud mínima y cantidad mínima de giros

- NINGÚN material de ventilación que contenga papel aluminio o plástico
- Campana de ventilación homologada con salida al exterior

Fuente de suministro de gas (secadora a gas)

- Válvula de cierre manual presente en la fuente de suministro
- Todas las conexiones selladas con el sellante homologado y apretadas con llave
- Kit de conversión para el sistema gas licuado (LP) (N/P 5304523143 no incluido)
- Fuente de suministro de gas abierta
- No haya fugas en las conexiones-comprobar con agua jabonosa, NUNCA comprobar con llama

Fuente de suministro eléctrico de 240 V (secadora eléctrica)

- Cable de servicio 10-30R o 14-30R homologado por la NEMA con todos los tornillos apretados en el bloque de terminales
- Prensacable homologado instalado
- Tapa de acceso a los terminales instalada antes de la puesta en funcionamiento inicial

Fuente eléctrica

- La casa cuenta con el servicio de suministro eléctrico
- Centro de lavado conectado

Comprobaciones finales

- Lea con detenimiento todas las Instrucciones para la instalación y la Guía de Uso y cuidado
- El agua ingresa al tambor cuando inicia el ciclo estando la tapa abajo y la puerta de la secadora se cierra con cerrojo y el tambor gira cuando inicia el ciclo
- Se envió la tarjeta de registro

Requisitos en cuanto a herramientas

Herramientas y materiales necesarios para la instalación:

- Alicates ajustables
- Destornilladores Phillips, de punta recta y punta cuadrada
- Llave ajustable
- Llave para tubos para el suministro de gas (secadora a gas)
- Cinta para roscas resistente al LP (para gas natural o LP, secadora a gas)
- Nivel de carpintero
- Campana de ventilación externa
- Tubería del conducto de escape metálica rígida o semirrígida de 4 pulgadas (102 mm)
- Kit de cables para 240 V de 3 cables o 4 cables (secadora eléctrica)
- Mordaza de 4 pulgadas (102 mm)
- Válvula de cierre de la línea de gas (secadora a gas)
- 1/2 Adaptadores abocardados de unión NPT (2) y línea flexible de suministro de gas (secadora a gas)
- Cinta metálica de aluminio (no cinta para conductos)
- Mangueras de entrada (2)



NOTA

Las mangueras no se incluyen con la compra de la lavadora.

Requisitos del sistema eléctrico

NOTA

Debido a las capacidades de voltaje potencialmente inconsistentes, no se recomienda el uso de esta secadora con electricidad generada a través de generadores a gas, generadores solares, generadores eólicos o cualquier otro generador diferente al de la empresa de energía local.

Requisitos eléctricos para el centro de lavado con secadora eléctrica

CIRCUITO - Circuito de bifurcación individual de 30 A, equipado con fusibles de retardo de 30 A o disyuntores de circuito.

FUENTE DE ALIMENTACIÓN - De 3 o 4 cables, 240 V, monofásica, 60 Hz, corriente alterna.

IMPORTANTE

Este centro de lavado está internamente conectado a tierra, excepto que fuese fabricado para la venta en Canadá.

Solo debe usarse un cable de 4 conductores cuando se instale el electrodoméstico en un lugar donde esté prohibida la conexión a tierra a través del conductor neutro.

La conexión a tierra a través del conector neutro está prohibida para:

- (1) nuevas instalaciones de circuitos de bifurcación,
- (2) casas móviles,
- (3) vehículos recreacionales y
- (4) zonas donde los códigos locales no permitan la conexión a tierra a través del neutro.

TOMACORRIENTE - El tomacorriente NEMA 10-30R o NEMA 14-30R debe estar ubicado de tal manera que se pueda acceder al cable de la fuente de alimentación cuando la secadora esté ubicada en el punto de instalación.

CONEXIÓN A TIERRA - Consulte "Requisitos para la conexión a tierra" en la sección Instalación eléctrica.



ADVERTENCIA

Conectar a tierra de manera incorrecta el centro de lavado puede ocasionar lesiones graves o mortales. Consulte con un electricista calificado si tiene dudas en relación con la conexión a tierra del electrodoméstico.

Tomacorriente de pared con conexión a tierra



No, bajo cualquier circunstancia cortar, quitar, o evitar el clavija de puesta a tierra.

Cable de alimentación con Enchufe de 3 clavijas



Kit del cable de alimentación eléctrica de 3 cables (no suministrado)



Tomacorriente de 3 cables (Tipo NEMA 10-30R)

La secadora DEBE emplear un cable de alimentación eléctrica de 3 conductores tipo NEMA 10-30 SRDT, con capacidad para 240 V CA mínimo, 30 A, con 3 conectores de terminal de horquilla con extremo abierto con conectores de extremos girados hacia arriba o de ciclo cerrado y marcados para utilizar con secadoras de ropa. Para obtener las instrucciones para la conexión del cable de 3 conductores, consulte CONEXIONES ELÉCTRICAS PARA UN SISTEMA DE 3 CABLES.

Kit del cable de alimentación eléctrica de 4 cables (no suministrado)



Tomacorriente de 4 cables (Tipo NEMA 14-30R)

La secadora DEBE emplear un cable de alimentación eléctrica de 4 conductores tipo NEMA 14-30 SRDT o DRT (según sea necesario), con capacidad para 240 V CA mínimo, 30 A, con 4 conectores de terminal de horquilla con extremo abierto con conectores de extremos girados hacia arriba o de ciclo cerrado y marcados para utilizar con secadoras de ropa. Para obtener las instrucciones para la conexión del cable de 4 conductores, consulte CONEXIONES ELÉCTRICAS PARA UN SISTEMA DE 4 CABLES.



NOTA

Los centros de lavado producidos para la venta en Canadá tienen un cable de alimentación eléctrica de 4 cables instalado en la fábrica.

REQUISITOS PARA LA PREINSTALACIÓN

Requisitos eléctricos para el centro de lavado con secadora a gas



ADVERTENCIA

Conectar a tierra de manera incorrecta el centro de lavado puede ocasionar lesiones graves o mortales. Consulte con un electricista calificado si tiene dudas en relación con la conexión a tierra del electrodoméstico.

Tomacorriente de pared con conexión a tierra

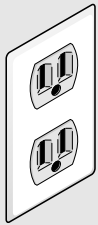

No, bajo cualquier circunstancia cortar, quitar, o evitar el clavija de puesta a tierra.

Cable de alimentación con Enchufe de 3 clavijas

CIRCUITO - Circuito de bifurcación individual, correctamente polarizado y conectado a tierra, de 15 A, equipado con fusible de retardo de 15 A o disyuntor de circuito.

FUENTE DE ALIMENTACIÓN - De 2 cables, con tierra, 120 V, monofásica, 60 Hz, corriente alterna.

CABLE DE LA FUENTE DE ALIMENTACIÓN - La secadora está equipada con un cable de alimentación de 3 cables de 120 V.

CONEXIÓN A TIERRA - Consulte "Requisitos para la conexión a tierra" en la sección Instalación eléctrica.

Requisitos del suministro de gas



ADVERTENCIA

RIESGO DE EXPLOSIÓN

La tubería de cobre no recubierta se corroe cuando está sujeta al efecto del gas natural y, por consiguiente, se producen fugas de gas. Para el suministro de gas, SOLO use tubos de hierro negro, acero inoxidable o bronce recubierto con plástico.

1. La instalación DEBE cumplir con los códigos locales, o en su defecto, el Código nacional sobre combustibles gaseosos (National Fuel Gas Code), ANSI Z223.1 (última edición).
2. La línea de suministro de gas debe ser un tubo de 1/2 pulgada (1.27 cm).
3. Si los códigos lo permiten, puede usarse tubería metálica flexible para conectar la secadora a la línea de suministro de gas. La tubería DEBE ser de acero inoxidable o bronce recubierto con plástico.
4. La línea de suministro de gas DEBE tener una válvula de cierre individual, instalada de conformidad con la norma B149.1, del Código para la instalación de gas natural y propano (Natural Gas and Propane Installation Code).
5. Una cuña asegurada mediante rosca N.P.T. de 1/8 de pulgada (0.32 cm), asequible para la conexión del medidor de pruebas, DEBE instalarse inmediatamente en el sentido de la conexión de suministro de gas a la secadora.
6. La secadora DEBE desconectarse del sistema de tubería de suministro de gas al realizar pruebas de presión de dicho sistema a presiones de prueba mayores de 1/2 psig (3.45 kPa).
7. La secadora DEBE aislarse del sistema de tubería de suministro de gas al realizar pruebas de presión de dicho sistema a presiones de prueba iguales o menores de 1/2 psig (3.45 kPa).
8. Las conexiones para el suministro de gas deben cumplir con las normas para conectores de aparatos a gas (Standard for Connectors for Gas Appliances), ANSI Z21.24 - CSA 6.10.

Requisitos del suministro de agua

Los grifos de agua caliente y fría DEBEN instalarse a una distancia de 42 pulgadas (107 cm) de la entrada de agua de la lavadora. Los grifos deben ser de 3/4 de pulgada (1.9 cm) con rosca para conectar la manguera de la lavadora. La presión DEBE ser de entre 10 psi (0.69 bars) y 120 psi (8.27 bars). La diferencia de presión entre el agua caliente y fría no debe ser de más de 10 psi. La empresa de acueducto puede informarle la presión del agua.



NOTA

Las lavadoras conectadas a fuentes de agua que tienen baja presión de entrada, demoran más en llenarse y pueden demorar más tiempo en completar los ciclos.

Requisitos del sistema de desagüe

1. El desagüe debe tener una capacidad para drenar 17 galones (64.3 l) por minuto.
2. El diámetro mínimo del tubo vertical debe ser de 1-1/4 de pulgada (3.18 cm).
3. La altura del tubo vertical sobre el suelo debe ser de:
 Altura mínima: 33 pulgadas (84 cm)
 Altura máxima: 96 pulgadas (244 cm)



NOTA

En el caso de las instalaciones que necesiten una manguera de desagüe más larga, pida a un técnico calificado que instale una manguera de desagüe más larga (según el número del modelo) que puede obtenerse a través de un distribuidor de piezas autorizado. En el caso de los sistemas de desagüe en el suelo, instale un kit de separación en el sifón que puede obtenerlo en su ferretería local.

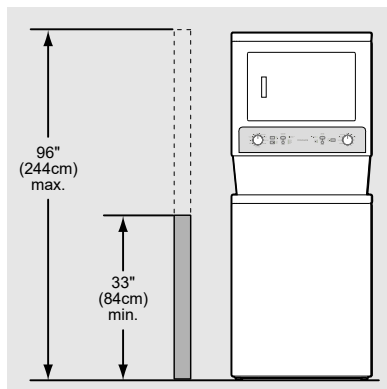

Requisitos del sistema de escape

Requisitos para la instalación de los conductos

Solo use conductos metálicos rígidos o flexibles de 4 pulgadas (102 mm) de diámetro y una campana de ventilación homologada que esté equipada con amortiguador(es) basculante(s) que se abra(n) cuando la secadora está en funcionamiento. Cuando se detiene la secadora, los amortiguadores se cierran automáticamente para evitar corrientes de aire y el ingreso de insectos y roedores. Para evitar obstruir la salida, mantenga una separación mínima de 12 pulgadas (30.5 cm) entre la campana de ventilación y el suelo o cualquier otra obstrucción.



ADVERTENCIA

RIESGO DE INCENDIO

Si no hace esto, se podría incrementar excesivamente el tiempo de secado y el riesgo de incendio.

Los siguientes son los requisitos específicos para el funcionamiento correcto y seguro de la secadora.



ADVERTENCIA

RIESGO DE INCENDIO

NO instale la secadora de ropa con materiales de ventilación de plástico flexible o de papel aluminio metálico. Se sabe que los materiales de ventilación flexibles se aplastan fácilmente y atrapan pelusa. Estas condiciones obstruyen el flujo de aire de la secadora de ropa y, por consiguiente, incrementan el riesgo de incendio.

Si el sistema actual está conformado por conductos de plástico o de papel de aluminio metálico, reemplácelo por un sistema de conductos de metal rígido o semirígido. También compruebe que el conducto actual esté libre de pelusa antes de instalar el conducto de la secadora.

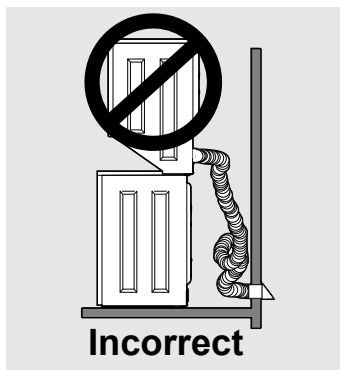
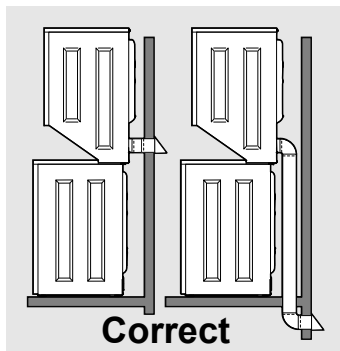

REQUISITOS PARA LA PREINSTALACIÓN



ADVERTENCIA

RIESGO DE INCENDIO

Una secadora de ropa debe expeler al exterior el aire caliente. NO expela el aire de la secadora en cualquier respiradero de gas, una chimenea, pared, cielo raso, ático, espacio interior debajo del suelo ni en ningún espacio oculto de un edificio. La secadora de ropa produce pelusa que es combustible. Si la secadora no expela el aire al exterior, se expela pelusa fina a la zona de lavado. La acumulación de pelusa en cualquier zona de la casa puede ocasionar riesgos para la salud y de incendio.

La secadora debe conectarse a un escape exterior. **Antes de instalar la nueva secadora**, revise la abertura del escape exterior y retire las acumulaciones de pelusa alrededor de la abertura del escape exterior y en la zona circundante.



ADVERTENCIA

RIESGO DE INCENDIO

- NO permita que los materiales combustibles (por ejemplo: prendas de ropa, cortinas, papel) hagan contacto con el sistema de escape. La secadora NO DEBE expeler el aire cualquier respiradero de gas, en una chimenea, pared, cielo raso, ático, espacio ni en ningún espacio oculto de un edificio que pueda acumular pelusa y, por consiguiente, podría producirse un incendio.
- NO coloque rejillas en los extremos del escape del sistema de ventilación ni use tornillos, remaches u otros medios de sujeción que traspasen el conducto para montar el sistema de escape. **No se permiten rejillas, mallas o medios de protección de ningún tamaño de entramado para cubrir la abertura del escape. La pelusa puede quedar atrapada en la rejilla, malla, medio de protección o en los tornillos o remaches, obstruir los conductos y crear un riesgo de incendio e incrementar los tiempos de secado.**

Use una campana de ventilación homologada para completar las salidas de los conductos y selle todas las juntas con cinta de aluminio metálica. Todos los racores machos de la tubería de los conductos DEBEN instalarse en el sentido con el flujo de aire.



ADVERTENCIA

RIESGO DE INCENDIO

No acatar plenamente las advertencias de seguridad puede dar lugar a lesiones graves, mortales o daños a la propiedad. NO instale un ventilador de sobrealimentación en el conducto del escape. Instale TODAS las secadoras de ropa conforme a las instrucciones para la instalación contenidas en este manual.



ADVERTENCIA

RIESGO DE INCENDIO

No exceda más de 3 codos de 90 (ventilación estándar) y 4 a 90 codos (solo modelos con ventilación larga) en el sistema de conductos de escape. Superar la longitud de los tubos de los conductos o el número permitido de codos en las tablas de "LONGITUD MÁXIMA", puede ocasionar una acumulación de pelusa en el sistema de escape. La obstrucción del sistema puede suponer un riesgo de incendio e incrementar los tiempos de secado.



| Max. Número de giros de 90° | LONGITUD MÁXIMA de 4" (102 mm) Conducto de metal rígido | |
|-----------------------------|---|------------------|
| | TIPO DE CAMPANA DE VENTILACIÓN | |
| | (De preferencia) | |
| | 4" (10.2 cm) | con tablillas |
| | | 2.5" (6.35 cm) |
| 0 | 56 pies (17 m) | 42 pies (13 m) |
| 1 | 48 pies (14.5 m) | 34 pies (10.5 m) |
| 2 | 40 pies (12 m) | 26 pies (8 m) |
| 3 | 32 pies (9.5 m) | 18 pies (5.5 m) |



WARNING

RIESGO DE INCENDIO

Utilice únicamente la tabla de longitudes de conductos de escape recomendadas proporcionada por el fabricante para su modelo específico. Use conductos de ventilación largos SOLO en los modelos de lavadora-secadora identificados como LONG VENT (VENTILACIÓN ALARGADA). Los modelos de ventilación estándar NO están diseñados para funcionar con conductos de escape de ventilación largos.

| | | |
|-----------------------------|---|---|
| Máx. Número de giros de 90° | LONGITUD MÁXIMA de conducto de metal rígido de 4" (102 mm) | |
| | MODELOS DE VENTILACIÓN LARGOS ÚNICAMENTE FLCE7523AW | |
| | TIPO DE CAMPANA DE VENTILACIÓN | |
| |  |  |
| | 4" (10.2 cm) | 2.5" (6.35 cm) |
| 0 | 127 ft. (39 m) | 124 ft. (37 m) |
| 1 | 117 ft. (35 m) | 114 ft. (34 m) |
| 2 | 107 ft. (32 m) | 104 ft. (31 m) |
| 3 | 97 ft. (29 m) | 94 ft. (28 m) |
| 4 | 87 ft. (26 m) | 84 ft. (25 m) |

En las instalaciones donde no se describe el sistema de escape en las tablas, debe usarse el siguiente método para determinar si se acepta el sistema de escape.

1. Conecte un manómetro inclinado o digital entre la secadora y el punto donde se conecta el escape a la secadora.
2. Ajuste el temporizador de la secadora y la temperatura para que fluya aire (enfíe) y ponga en marcha la secadora.
3. Lea la medida que aparece en el manómetro.
4. Modelos de ventilación

Modelo de ventilación estándar:

La contrapresión del sistema NO DEBE ser superior a 0,6 pulgadas de columna de agua. Si la contrapresión del sistema es inferior a 0,6 pulgadas de columna de agua, el sistema es aceptable. Si la lectura del manómetro es superior a 0,6 pulgadas de columna de agua, el sistema es demasiado restrictivo y la instalación es inaceptable

Modelo de ventilación larga - FLCE7523AW: La contrapresión del sistema NO DEBE ser superior a 1,4 pulgadas de columna de agua. Si la contrapresión del sistema es inferior a 1,4 pulgadas de columna de agua, el sistema es aceptable. Si la lectura del manómetro es superior a 1,4 pulgadas de columna de agua, el sistema es demasiado restrictivo y la instalación es inaceptable

Aunque la orientación vertical del sistema de escape es aceptable, ciertas circunstancias atenuantes pueden afectar el desempeño de la secadora:

- Solo debe usarse conductos de metal rígido.
- La ventilación vertical a través de un techo puede exponer el sistema de escape a corrientes descendentes y, causar un incremento en la restricción de ventilación.
- Pasar el sistema de escape a través de una zona no aislada puede causar condensación y acelerar la acumulación de pelusa.
- La compresión o retorcimiento del sistema de escape causó un incremento de la restricción del sistema de ventilación.



ADVERTENCIA

RIESGO DE INCENDIO

- NO instale materiales de ventilación de plástico flexible o de papel aluminio metálico flexible.
- Si instala un sistema de ventilación semirrígido, la longitud del conducto NO debe ser mayor de 8 pies (2.4 m)



ADVERTENCIA

RIESGO DE INCENDIO

- No acatar plenamente las advertencias de seguridad puede dar lugar a lesiones graves, mortales o daños a la propiedad.
- NO instale un ventilador de sobrealimentación en el conducto del escape de la secadora.
- Instale las secadoras de ropa conforme a las instrucciones para la instalación contenidas en este manual.

Install male fittings in correct direction:

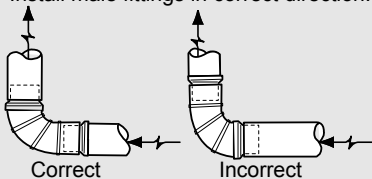

- El sistema de escape debe revisarse y limpiarse como mínimo cada 18 meses cuando el uso es normal. Entre más se use la secadora, el sistema de escape y la campana de ventilación deben revisarse con mayor frecuencia para determinar si funcionan correctamente.

Requisitos del sistema de escape de flujo trasero

El centro de lavado debe expeler el aire a través de cuatro (4) vías con la instalación del sistema de descarga por la parte posterior:

1. Por la parte trasera y en línea recta
2. Hacia abajo (trozo de 8 pulgadas [20.3 cm] de longitud de conducto rígido de 4 pulgadas de diámetro [102 mm] y 1 codo descendente)
3. Por la izquierda (trozo de 8 pulgadas [20.3 cm] de longitud de conducto rígido de 4 pulgadas de diámetro [102 mm], 1 codo descendente y un codo izquierdo)
4. Por la derecha (trozo de 8 pulgadas [20.3 cm] de longitud de conducto rígido de 4 pulgadas de diámetro [102 mm], 1 codo descendente y un codo derecho)

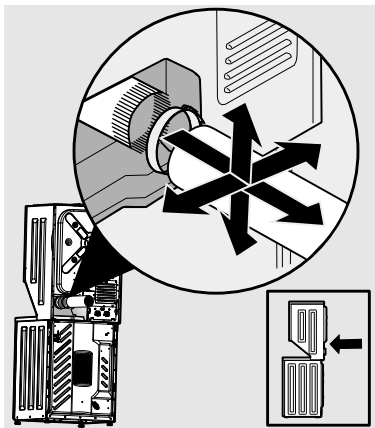

Una campana de escape que debe alinearse con el escape de la secadora puede instalarse directamente a través de la pared externa. Para expeler hacia los lados o hacia abajo, agregue un trozo de 8 pulgadas (20.3 cm) de longitud de conducto estándar de 4 pulgadas (102 mm) de diámetro y un codo de 90°.

Para expeler hacia arriba, agregue un trozo de 11 pulgadas (28 cm) de conducto estándar de 4 pulgadas (102 mm) de diámetro y un codo de 90°. La unidad debe colocarse a una distancia aproximada de 4.5 pulgadas (11.5 cm) de la pared (el flujo hacia el escape de la pared puede hacerse yendo por debajo de la secadora y posteriormente hacia los lados).

También consulte *Requisitos de separación* en estas instrucciones.

Instalación en casas prefabricadas o móviles

1. La instalación DEBE cumplir con la Norma vigente de construcción y seguridad de casas prefabricadas (Manufactured Home Construction & Safety Standard), Título 24 CFR Parte 3280 (anteriormente la Norma Federal para construcción y seguridad de casas móviles, Título 24, HUD Parte 280) o la Norma CAN/CSA-Z240 MH.
2. La secadora DEBE expeler el aire hacia exterior (hacia afuera y no debajo de la casa móvil) a través de conductos metálicos ignífugos. Los conductos metálicos deben tener 4 pulgadas (10.16 cm) de diámetro y ninguna obstrucción. Se prefiere el uso de conductos metálicos rígidos. Los conductos del escape deben asegurarse firmemente en una parte ignífuga de la estructura de la casa móvil.
3. Si la secadora expelle el aire a través del suelo y la zona que está debajo de la casa móvil estuviese cercada, el sistema de escape DEBE terminar fuera de la cerca y la terminación debe estar firmemente asegurada a la estructura de la casa móvil.
4. Consulte las secciones anteriores de esta guía para obtener información importante sobre los requisitos del sistema de ventilación de escape.
5. Al instalar una secadora a gas en una casa móvil se deben hacer los arreglos necesarios para el aire procedente del exterior. La instalación correspondiente a estos arreglos no debe ser menor que el doble del área de la salida del escape de la secadora.
6. El instalador DEBE anclar el centro de lavado al suelo con un kit de instalación para casas móviles homologado - N/P 137067200

Instalación en un nicho o en un armario

Una secadora instalada en un hueco o armario DEBE tener ventilación al aire libre.

Ningún otro aparato que queme combustible debe instalarse en el mismo hueco o armario que una secadora a gas.

La secadora necesita espacio a su alrededor para una ventilación adecuada. Consulte la tabla "Requisitos de holgura".

Se requiere un mínimo de 120 in² (774.2 cm²) de abertura de ventilación en el hueco o armario para un flujo de aire adecuado para la secadora.

La ventilación de entrada de aire al hueco o al armario puede satisfacerse agregando 120 in² (774.2 cm²) de abertura, dividida en partes iguales en la parte superior e inferior de la puerta y ubicada a 3 in (7.6 cm) de la parte inferior y superior de la puerta

o agregar 120 in (774.2 cm²) de aberturas de ventilación en la parte superior, los laterales o la pared posterior de la pared del armario, si la pared está adyacente a una habitación abierta, pasillo o exterior o una puerta con persianas con aberturas de ventilación que equivalgan a 120 in² (774.2 cm²) de ventilación para toda la longitud de la puerta es aceptable.

NO está aprobado derivar las 120 in² (774.2 cm²) de ventilación del espacio entre los bordes de la puerta y la carcasa o el piso.

** La presencia de aberturas de ventilación forzada de calefacción y aire acondicionado en el armario NO satisface el requisito de ventilación de 120 in² (774.2 cm²) del armario.

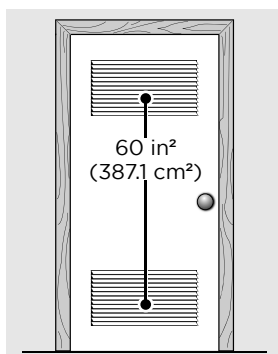

120 sq. Inches Equally Divided Split Vent Door

Ejemplos de ventilación

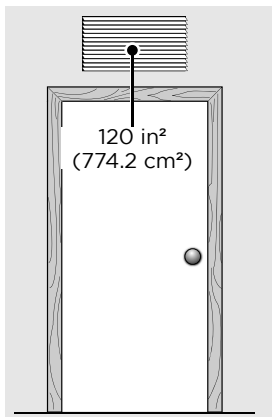

Puerta lisa con ventilación de pared

120 in² (774.2 cm²) mín. Abertura de ventilación con persiana

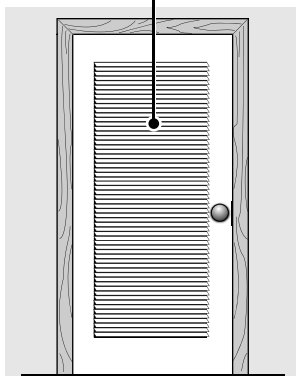

Puerta con persianas

Requisitos de espacio

| ESPACIOS MÍNIMOS DE INSTALACIÓN - Pulgadas (cm) | | | | |
|---|----------------|--------------------|-------------------|------------------|
| | Late- rales | Parte posterior | Parte superior | Parte frontal |
| Nicho/ hueco | 0" (0 cm) | 0" (0 cm) | 0" (0 cm) | Open |
| Arma- rio con venti- lación en la puerta | 0" (0 cm) | 0" (0 cm) | 1" (0 cm) | 1" (2.5cm) |
| Arma- rio con venti- lación de pared | 1" (2.5 cm) | 1" (2.5cm) | 1" (2.5cm) | 1" (2.5cm) |

120 in² (774.2 cm²) de ventilación de pared

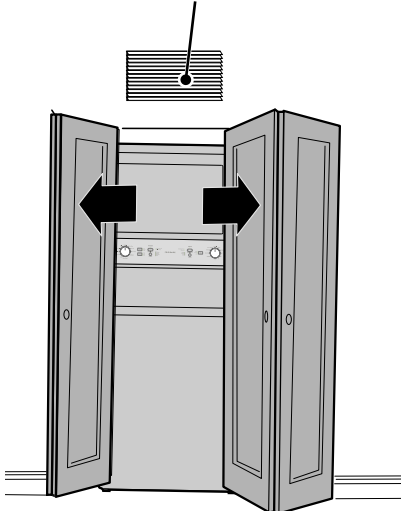

Puertas plegables lisas sin ventilación



ADVERTENCIA

RIESGO DE EXPLOSIÓN

NO instale el centro de lavado en lugares donde se mantenga o almacene gasolina u otros productos inflamables. Si se instala el centro de lavado en un garaje, la parte de la secadora debe estar a un mínimo de 18 pulgadas (45.7 cm) sobre el suelo. Ignorar esta advertencia puede ocasionar lesiones mortales, explosiones, incendios o quemaduras.



IMPORTANTE

NO INSTALE EL CENTRO DE LAVADO:

- En zonas expuestas a agua estancada, goteras o a las condiciones climáticas externas. La temperatura ambiental nunca debe ser menor de 60° F (15.6° C) para maximizar la eficacia del detergente.
- En zonas donde el centro de lavado haga contacto con cortinas, alfombras o cualquier cosa que obstruya el flujo del aire de combustión y ventilación.
- Sobre alfombras. El suelo DEBE ser sólido con una inclinación máxima de 1 pulgada (2.5 cm). Para minimizar la vibración o el movimiento, podría ser necesario reforzar el suelo.

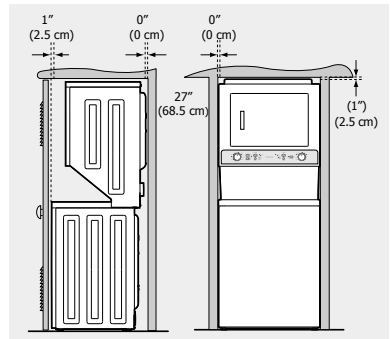

Dimensiones del centro de lavado

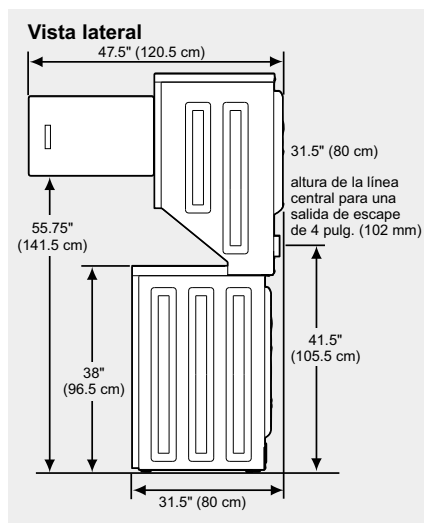
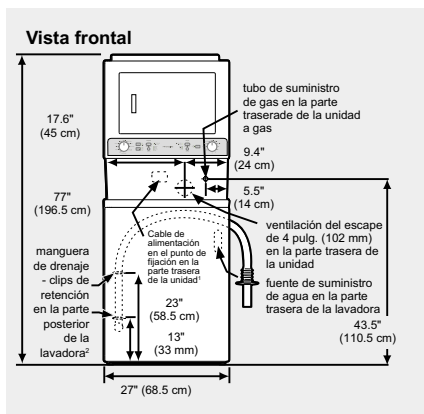

¹ La longitud del cable de alimentación eléctrica en la unidad a gas es de unas 60 pulgadas (152.5 cm).

² Afloje y separe la manguera de drenaje de la abrazadera aproximadamente 50.5 pulgadas (131 cm).

³ La puerta se abre en la dirección inversa a la que se muestra arriba en los modelos de ventilación larga.

Instrucciones para desempacar



IMPORTANTE

Para evitar la vibración, posibles daños a la máquina y maximizar el desempeño, es necesario completar los siguientes pasos.

1. Si se ha extraído el bloque inmovilizador de espuma de la tina, vuelva a colocarlo y asegure firmemente con cinta la tapa.

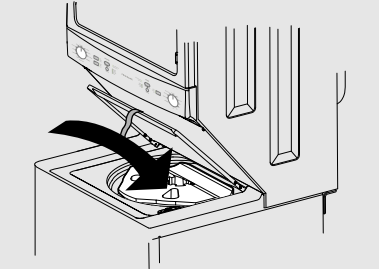

2. Corte con cuidado la esquina delantera y trasera del lado izquierdo de la caja restante.

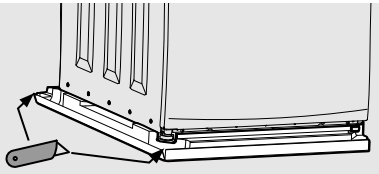

3. Con la ayuda de una segunda persona, con cuidado, incline ligeramente hacia la izquierda el centro de lavado tal y como ilustra en la imagen siguiente. Retire el soporte de transporte de espuma de la base de la unidad. Guarde la espuma de embalaje para uso futuro.

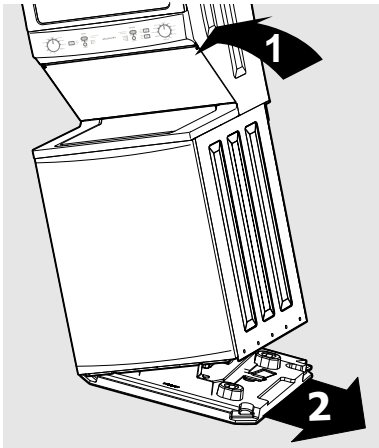

4. Baje con cuidado el centro de lavado hasta que quede en posición vertical y despegue la cinta que mantiene cerrada la tapa. Extraiga el bloque inmovilizador de espuma de la tina, todos los insertos de espuma y las otras piezas contenidas en la tina.

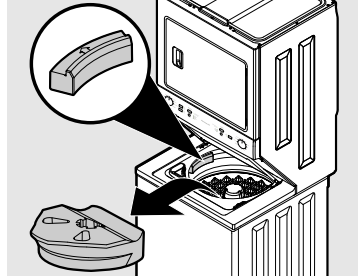

NOTA

Si el centro de lavado va a transportarse en una fecha posterior, es necesario conservar el bloque inmovilizador de la tina, la base de espuma y el soporte de la tina.

5. De la parte posterior de la lavadora, retire los clips de transporte de alambre que aseguran la manguera de drenaje.
6. NO retire los CLIPS DE PLÁSTICO que aseguran la manguera de drenaje en el lado derecho del panel posterior de la lavadora. La manguera ayuda a formar un tubo vertical que evita la succión del agua.

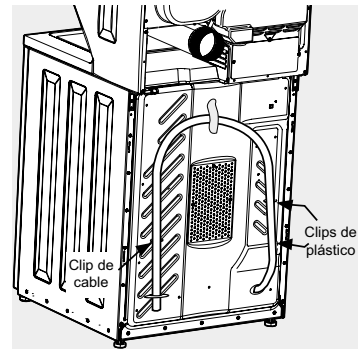

7. Mueva con cuidado el centro de lavado de manera que quede a unos cuatro (4) pies de la ubicación final para comenzar el proceso de instalación.



PRECAUCIÓN

RIESGO DE PESO EXCESIVO

Para evitar lesiones de espalda o de otro tipo, solicite a varias personas que le ayuden a mover o levantar el electrodoméstico.

Conexión del gas

Esta secadora de gas viene de fábrica con los componentes del quemador de gas natural instalados. NO opere esta secadora de gas usando gas LP (propano líquido), a menos que el equipo de conversión de gas LP haya sido instalado correctamente por personal de servicio calificado. La instalación incorrecta de gas o la instalación del kit de conversión de LP podría provocar lesiones o incluso la muerte.

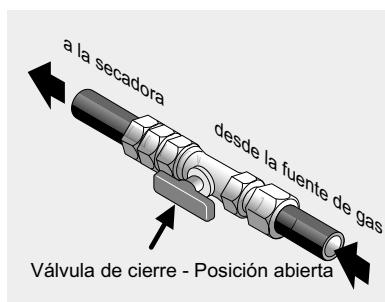

IMPORTANTE

NO conecte la secadora al servicio de gas L.P. sin convertir la válvula de gas. Un técnico de gas calificado debe instalar un juego de conversión de L.P.

1. Quite el tapón de transporte del tubo de gas situado en la parte trasera de la secadora.
2. Conecte un tubo semirrígido u homologado de 1/2 pulgada (1.27 cm) de D.I. desde la línea de suministro de gas al tubo de 3/8 de pulgada (0.96 cm) situado en la parte posterior de la secadora. Use un reductor de 1/2 pulgada a 3/8 pulgada (1.27 cm a 0.96 cm) para realizar la conexión. Aplique un sellante para roscas homologado que sea resistente a la acción corrosiva de los gases licuados en todas las conexiones de los tubos.

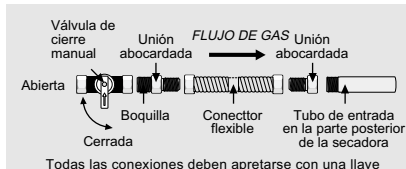

IMPORTANTE

La línea de suministro debe estar equipada con una válvula de cierre manual homologada. La válvula debe estar en la misma habitación de la secadora y debe estar en un lugar donde se pueda abrir y cerrar fácilmente. NO obstruya el acceso a la válvula de cierre de gas.

3. Abra la válvula de cierre de la línea de suministro de gas para que fluya gas a través del tubo. Espere unos minutos para que fluya gas a través de la línea de gas.

4. Compruebe si hay fugas de gas en el sistema con un manómetro. Si no dispone de un manómetro, pruebe todas las conexiones aplicando con un cepillo una solución de agua jabonosa.



ADVERTENCIA

RIESGO DE EXPLOSIÓN

NUNCA pruebe las fugas de gas con llamas abiertas.

Conexión del sistema eléctrico

Los siguientes son los requisitos específicos para la instalación eléctrica correcta y segura de la secadora. No acatar estas instrucciones puede crear riesgos de descargas eléctricas o incendios.



ADVERTENCIA

RIESGO DE DESCARGA ELÉCTRICA

- Este electrodoméstico DEBE tener una buena conexión a tierra. Si la secadora no está correctamente conectada a tierra, existe el riesgo de descargas eléctricas. Proceda conforme a las instrucciones de este manual para realizar una buena conexión a tierra.
- NO utilice cables de extensión con esta secadora. Algunos cables de extensión no están diseñados para resistir las cantidades de corriente que utiliza esta secadora y pueden derretirse y, por consiguiente, crear riesgos de descargas eléctricas o incendios. Ubique la secadora de manera que quede al alcance del tomacorriente con el cable de alimentación que va a adquirir, dejando que el cable tenga cierta holgura. Consulte en este manual los requisitos para la preinstalación para adquirir el cable de alimentación eléctrica apropiado.



ADVERTENCIA

RIESGO DE DESCARGA ELÉCTRICA

- El cable de alimentación eléctrica debe tener instalado un prensacable homologado por la A.U.L. Si no se coloca el prensacable, el cable puede desprenderse de la secadora y podría cortarse por el movimiento y, por consiguiente, producirse una descarga eléctrica.
- NO use un tomacorriente cableado con aluminio con un cable de alimentación y enchufe cableados con cobre (o viceversa). El cobre y el aluminio reaccionan químicamente y pueden ocasionar cortocircuitos. El cableado y el tomacorriente que son apropiados son un cable de alimentación de cobre y un tomacorriente cableado con cobre.



NOTA

Puede usarse una fuente de alimentación de corriente alterna de 120/208 V, monofásica, de 60 Hz en las secadoras marcadas para uso en la placa de clasificación nominal.



NOTA

Las secadoras que funcionan con una fuente de alimentación de 208 V tienen tiempos de secado más largos que las que funcionan con una fuente de alimentación de 240 V.



NOTA

La secadora eléctrica está diseñada y certificada para funcionar a 240 V y 208 V. Sin embargo, los tiempos de secado en una fuente de alimentación de 208 V son aproximadamente un 20% más demorados que los tiempos de secado en una fuente de alimentación de 240 V. Este es un comportamiento normal y previsto y se aplica a todos los ciclos de secado.

Conexión a tierra de la secadora eléctrica (EE.UU.)



ADVERTENCIA

Conectar a tierra de manera incorrecta el centro de lavado puede ocasionar lesiones graves o mortales. Consulte con un electricista calificado si tiene dudas en relación con la conexión a tierra del electrodoméstico.

Para una secadora conectada mediante un cable con conexión a tierra:

1. La secadora DEBE tener una conexión a tierra. En el caso de fallas de funcionamiento o averías, la conexión a tierra reduce el riesgo de descargas eléctricas desviando la corriente por el punto de menor resistencia.
2. Tras adquirir e instalar un cable de alimentación eléctrica de 3 o 4 cables, equipado con un conductor de conexión a tierra del equipo y un enchufe con conexión a tierra idóneo para el sistema de cableado, DEBE conectar el enchufe en un tomacorriente apropiado cableado con cobre que esté correctamente instalado y conectado a tierra de conformidad con todos los códigos y ordenanzas locales. Si tiene alguna duda, póngase en contacto con un electricista certificado.
3. NO modifique el enchufe que ha instalado en este electrodoméstico. Si no encaja en el tomacorriente, solicite a un electricista calificado que instale un tomacorriente apropiado.

Para una secadora conectada de manera permanente:

La secadora DEBE conectarse a un sistema de cableado permanente metálico conectado a tierra o un conductor de conexión a tierra del equipo debe estar instalado con los conductores del circuito y conectado al terminal o el cable de tierra y el equipo en el electrodoméstico.

Conexión a tierra de la secadora eléctrica (Canadá)



ADVERTENCIA

Conectar a tierra de manera incorrecta el centro de lavado puede ocasionar lesiones graves o mortales. Consulte con un electricista calificado si tiene dudas en relación con la conexión a tierra del electrodoméstico.

Para una secadora conectada mediante un cable con conexión a tierra:

1. El centro de lavado DEBE estar conectado a tierra. En el caso de fallas de funcionamiento o averías, la conexión a tierra reduce el riesgo de descargas eléctricas desviando la corriente por el punto de menor resistencia.
2. Debido a que el centro de lavado está equipado con un conductor de conexión a tierra del equipo y un enchufe con conexión a tierra, el enchufe debe conectarse en un tomacorriente apropiado que esté correctamente instalado y conectado a tierra de conformidad con todos los códigos y ordenanzas locales. Si tiene alguna duda, póngase en contacto con un electricista certificado.
3. NO modifique el enchufe que se suministra con este electrodoméstico. Si no encaja en el tomacorriente, solicite a un electricista calificado que instale un tomacorriente apropiado.

2. El enchufe debe conectarse en un tomacorriente apropiado que esté correctamente instalado y conectado a tierra de conformidad con todos los códigos y ordenanzas locales. Si tiene alguna duda, póngase en contacto con un electricista certificado.
3. NO modifique el enchufe que se suministra con este electrodoméstico. Si no encaja en el tomacorriente, solicite a un electricista calificado que instale un tomacorriente apropiado.

Conexión eléctrica (excluida Canadá) - cable de 3 cables



tomacorriente de 3 cables (NEMA tipo 10-30R)



ADVERTENCIA

RIESGO DE DESCARGA ELÉCTRICA

Si no desconecta la fuente de alimentación eléctrica antes de realizar los trabajos de mantenimiento, podrían producirse lesiones personales o incluso mortales.

Conexión a tierra de la secadora a gas (EE.UU. y Canadá)



ADVERTENCIA

Conectar a tierra de manera incorrecta el centro de lavado puede ocasionar lesiones graves o mortales. Consulte con un electricista calificado si tiene dudas en relación con la conexión a tierra del electrodoméstico.

Tomacorriente de pared con conexión a tierra

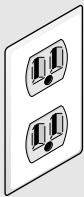

No, bajo cualquier circunstancia cortar, quitar, o evitar el clavija de puesta a tierra.

Cable de alimentación con Enchufe de 3 clavijas

1. Desconecte la fuente de alimentación eléctrica del tomacorriente.
2. Quite el tornillo que asegura la tapa de acceso al bloque de terminales en la parte posterior de la secadora.
3. Instale un prensacable homologado por UL conforme a las instrucciones del fabricante del cable de alimentación/ prensacable, en el orificio de entrada del cable de alimentación que se encuentra debajo del panel de acceso. En este momento, el prensacable no debe quedar asegurado en su lugar.
4. Pase un cable de alimentación DESCONECTADO de 30 A, homologado por UL, NEMA 10-30, tipo SRDT, a través del prensacable.
5. Asegure el conductor neutro (cable central) del cable de alimentación en el terminal central de color PLATEADO del bloque de terminales. Apriete firmemente el tornillo.

Terminal PLATA

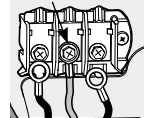

1. El centro de lavado está equipado con un enchufe de tres clavijas (con conexión a tierra) para protegerle contra los choques eléctricos y debe conectarse directamente en un tomacorriente para tres patillas conectado a tierra correctamente.



30 A NEMA 10-30

Neutro (cable del centro)

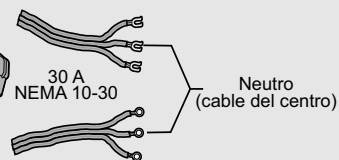

- Asegure los dos conductores externos restantes del cable de alimentación a los terminales externos de color BRONCE del bloque de terminales. Apriete firmemente los dos tornillos.

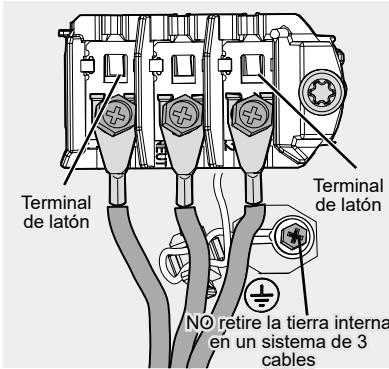

ADVERTENCIA

RIESGO DE DESCARGA ELÉCTRICA

NO doble ni retuerza excesivamente los cables/conductores en las conexiones.

- Proceda conforme a las directrices del fabricante para asegurar firmemente el prensacable y el cable de alimentación eléctrica.
- Vuelva a colocar la tapa del bloque de terminales.



IMPORTANTE

Si cambia la secadora de un sistema de 4 cables y la instala en un sistema de 3 cables, traslade la tierra interna de la parte posterior del terminal central al tornillo VERDE que está junto al bloque de terminales.

Conexión eléctrica (excluida Canadá) - cable de 4 cables



tomacorriente de 4 cables (NEMA tipo 14-30R)



ADVERTENCIA

RIESGO DE DESCARGA ELÉCTRICA

Si no desconecta la fuente de alimentación eléctrica antes de realizar los trabajos de mantenimiento, podrían producirse lesiones personales o incluso mortales.

- Desconecte la fuente de alimentación eléctrica del tomacorriente.
- Quite el tornillo que asegura la tapa de acceso al bloque de terminales en la parte posterior de la secadora.
- Instale un prensacable homologado por UL conforme a las instrucciones del fabricante del cable de alimentación/ prensacable, en el orificio de entrada del cable de alimentación que se encuentra debajo del panel de acceso. En este momento, el prensacable no debe quedar asegurado en su lugar.
- Pase un cable de alimentación DESCONECTADO de 30 A, homologado por UL, NEMA 14-30, tipo DRT o SRDT, a través del prensacable.

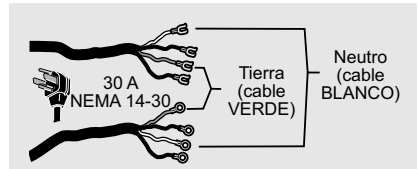

- Desconecte el cable de tierra interna (BLANCO) del mazo de cables de la secadora del tornillo de tierra (VERDE) que está junto al bloque de terminales.
- Asegure el cable del cable de alimentación (VERDE) de tierra en el gabinete con el tornillo de tierra (VERDE). Apriete firmemente el tornillo.

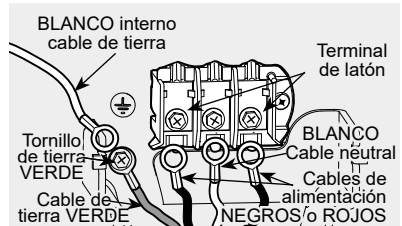

7. Traslade el cable de tierra interna (BLANCO) del mazo de cables de la secadora al bloque de terminales y asegúrelo junto con el conductor del cable de neutro del cable de alimentación (BLANCO) en el centro, terminal de color PLATEADO del bloque de terminales. Apriete firmemente el tornillo.

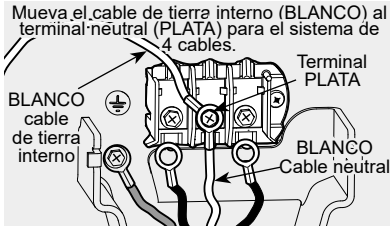

8. Asegure al exterior los conductores ROJO y NEGRO del cable de alimentación, los terminales de color BRONCE del bloque de terminales. Apriete firmemente los dos tornillos.

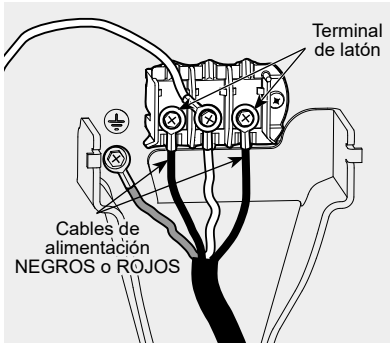

ADVERTENCIA

RIESGO DE DESCARGA ELÉCTRICA

NO doble ni retuerza excesivamente los cables/conductores en las conexiones.

9. Proceda conforme a las directrices del fabricante para asegurar firmemente el prensacable y el cable de alimentación eléctrica.
10. Reinstalación del bloque de terminales

Nivelación del centro de lavado

La vibración y el ruido excesivos pueden impedir la nivelación apropiada del centro de lavado.

1. Estando el centro de lavado a unos 4 pies (1 m) de su ubicación final, coloque un nivel sobre la tapa de la lavadora.

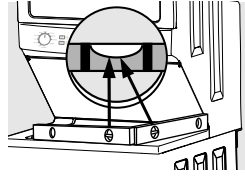

2. Use unos alicates ajustables para regular las patas de nivelación de manera que el centro de lavado quede nivelado del frente hacia atrás y hacia los lados y estable de esquina a esquina.

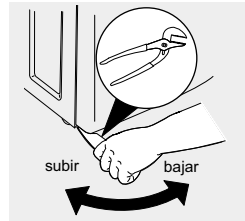

3. Haga presión alternando las esquinas y los lados y cerciórese de que no haya ningún movimiento.

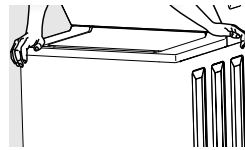

Ajuste las patas según sea necesario de manera que el centro de lavado quede firmemente asentado sobre el suelo en TODAS las cuatro patas. Mantenga la extensión de las patas de nivelación a un mínimo para optimizar el desempeño de la lavadora.

Conexión del agua

1. Deje correr agua a través de los grifos de agua caliente y fría para vaciar los conductos de agua y remover las partículas que puedan obstruir los filtros de las válvulas de agua y determine cuál es el grifo que suministra agua caliente y cuál es el de agua fría.

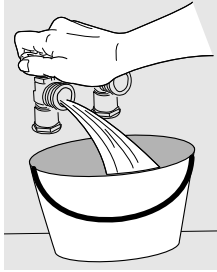

2. Compruebe si las mangueras de entrada tienen la arandela de caucho firmemente asegurada. Solo utilice mangueras nuevas.

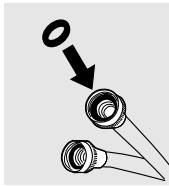

NOTA

Las mangueras no están incluidas en la compra del centro de lavado y deben adquirirse por separado.

3. Conecte la manguera de entrada de agua CALIENTE en la conexión de entrada de agua caliente (HOT) de la lavadora y la manguera de entrada de agua fría en la conexión de entrada de agua fría (COLD) de la lavadora (fría en la parte de arriba).

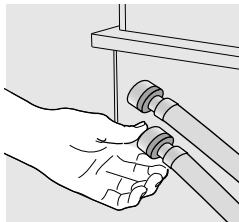

Apriete con la mano hasta que la conexión quede asegurada. Posteriormente, utilizando los alicates, apriete 2/3 de giro adicionales cada conexión de suministro.

NO apriete excesivamente estas conexiones.

4. Conecte la manguera de entrada de agua CALIENTE en la fuente de suministro de agua CALIENTE y la manguera de entrada de agua FRÍA en la fuente de suministro de agua FRÍA. Apriete con la mano hasta que la conexión quede asegurada.

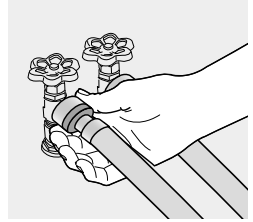

5. Utilizando los alicates, apriete 2/3 de giro adicionales cada conexión de suministro. **NO doble, retuerza ni comprima las mangueras de entrada de agua.**

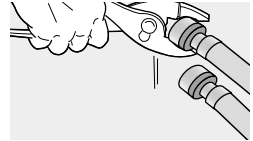

6. Abra el suministro de agua y compruebe si hay fugas.

Conexión del escape

1. Quite los dos tornillos que aseguran el panel de acceso frontal de la secadora en el gabinete de la secadora. Suba el panel hasta que pueda soltar las orejetas del gabinete, retire el panel y colóquelo a un lado.

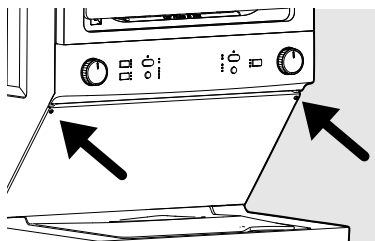

2. Conecte el conducto de escape en el sistema de escape exterior. Se recomienda usar una abrazadera de 4" (10.2 cm) para conectar la secadora en el sistema de ventilación del escape. Use cinta de papel aluminio metálica para sellar todas las otras juntas.

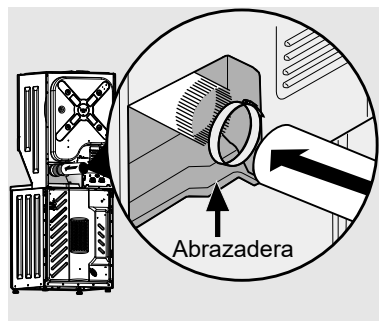

3. Vuelva a colocar el panel de acceso frontal de la secadora.

4. Deslice con cuidado el centro de lavado hasta que quede en su lugar final. Vuelva a comprobar si la unidad está nivelada, meza las esquinas y compruebe el grado de estabilidad.

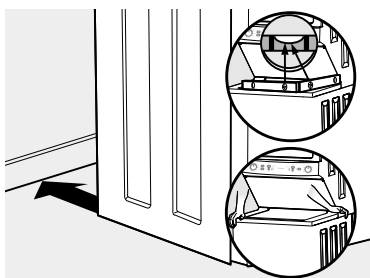

Conexión al desagüe

1. Forme una "U" en el extremo de la manguera de drenaje dejando que la manguera apunte hacia el desagüe.
2. Coloque el extremo formado en una tina de lavado o un tubo vertical y asegure la manguera de drenaje con la abrazadera para cables (suministrada en el paquete incluido) en el tubo vertical, la manguera de entrada, la tina de lavado, etc. de manera que la manguera no se salga con la presión del agua.

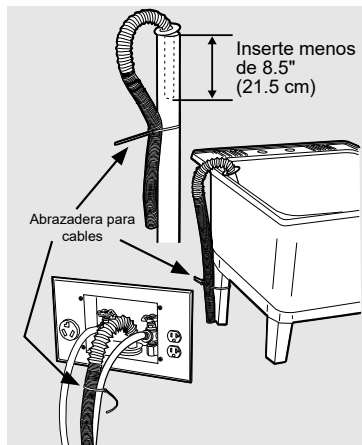

ADVERTENCIA

RIESGO DE DESCARGA ELÉCTRICA

Ciertas piezas internas no están conectadas intencionalmente a tierra y pueden suponer un riesgo de descarga eléctrica si se tocan durante la instalación. No toque las siguientes piezas cuando el electrodoméstico está bajo tensión:

- Bomba
- Motor de impulso
- Tarjetas electrónicas de control
- Válvula del agua



NOTA

El diámetro interior mínimo del tubo vertical debe ser de 1-1/4" (3.2 cm). Debe haber un espacio de aire alrededor de la manguera de drenaje en el tubo vertical. Si la manguera queda perfectamente apretada, puede producirse una acción de succión.

Finalización de la instalación



IMPORTANTE

Asegúrese de que la corriente esté desconectada en el disyuntor de circuitos/caja de fusibles antes de conectar el cable de alimentación eléctrica en el tomacorriente.

1. Conecte el cable de alimentación en un tomacorriente conectado a tierra

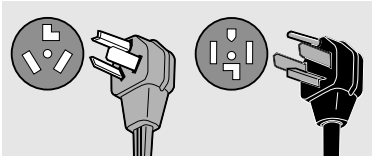

2. Conecte la alimentación eléctrica en el disyuntor del circuito/caja de fusibles.
3. Ponga a funcionar la lavadora durante un ciclo completo y compruebe si hay fugas de agua y si funciona correctamente.
4. Si tiene alguna duda durante el uso inicial, consulte la sección de *Autoayuda* antes de solicitar asistencia técnica.
5. Coloque estas instrucciones en un lugar que esté cerca del electrodoméstico para realizar consultas futuras.

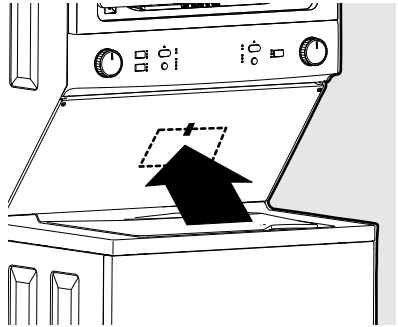

ADVERTENCIA

Conectar a tierra de manera incorrecta la secadora puede ocasionar lesiones graves o mortales. Consulte con un electricista calificado si tiene dudas en relación con la conexión a tierra del electrodoméstico.



NOTA

Detrás del panel de acceso de la secadora se encuentra un diagrama de cableado y una ficha de especificaciones técnicas.

Tomacorriente de pared con conexión a tierra

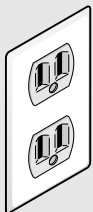

Bajo ninguna circunstancia corte, extraiga o desvíe las patas de conexión a tierra.

Cable de alimentación con enchufe de tres patas con conexión a tierra



ADVERTENCIA

Quando desheche o guarde su viejo centro de lavado, SIEMPRE desmonte la puerta de la lavadora y la secadora.

Accesorios

KIT DE CONVERSIÓN PL
N/P 5304523143

Las secadoras de gas previstas para utilizar en una ubicación con suministro de LP deberán utilizar un kit de conversión antes de la instalación.

KIT DE INSTALACIÓN EN VIVIENDAS
MÓVILES
N/P 137067200

La instalación en una vivienda móvil precisa el uso de un KIT DE INSTALACIÓN EN VIVIENDAS MÓVILES.

KITS DE MANGUERA DE ENTRADA

Llame al 866-233-8353 (en Canadá, 800-265-8352) para conocer los kits opcionales adecuados para sus necesidades de instalación concretas.

ROTULADORES DE PINTURA DE
RETOQUE*
Rotulador de retoque clásico blanco -
N/P 5304468812

*Puede haber otros colores disponibles. Contacte con el establecimiento donde adquirió su centro de lavado.

Piezas de repuesto:

Si precisa recambios para su centro de lavado, póngase en contacto con el establecimiento donde adquirió su centro de lavado o consulte la Guía de uso y mantenimiento para obtener más información.

**PRECAUCIÓN**

Si no utiliza accesorios fabricados o autorizados por el fabricante, pueden producirse lesiones personales y daños en la propiedad o en la lavadora.

Controles y ajustes de la lavadora



Este manual cubre muchos modelos y no todos los ciclos, opciones o características que se describen en el manual están disponibles en todos los modelos. Las consolas que se ilustran arriba solo son para consulta. Su modelo puede ser diferente.

Selección de los ciclos de lavado

Delicates (Delicadas)

Seleccione este ciclo para piezas tejidas y delicadas ligeramente sucias que necesitan un lavado suave.

Para obtener resultados óptimos

Siga las instrucciones de la etiqueta del cuidado de la fibra, adherida a las piezas que se van a lavar.

Quick Wash (Lavado rápido)

Seleccione este ciclo para lavar rápidamente en 35 minutos una carga pequeña de piezas ligeramente sucias.

Gire en cualquier dirección el selector del ciclo de la lavadora para elegir un ciclo de lavado.

Rinse & Spin (Enjuague y centrifugado)

Seleccione este ciclo para cargas en las que es necesario enjuagar con agua fría o agregar un suavizante para tejidos que pudo haberse omitido en un ciclo normal.

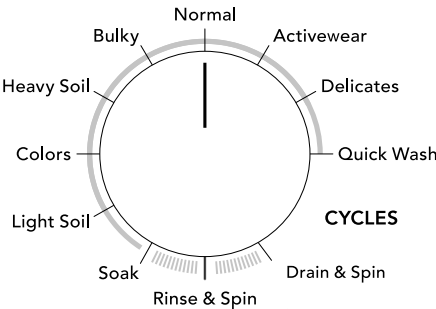

Drain & Spin (Giro de drenaje)

Seleccione este ciclo para drenar el exceso de agua de una carga.

Normal

Seleccione este ciclo para piezas normalmente sucias de algodón, lino, toallas, camisas, blue jeans y cargas combinadas.

Soak (Remojo)

Seleccione este ciclo para remojar piezas extremadamente sucias y percutidas o manchadas antes de lavar. Se recomienda usar agua fría con este ciclo porque el agua templada puede fijar algún tipo de manchas. Use la cantidad de detergente recomendada para un ciclo de lavado normal. Si desea, use un blanqueador o lejía o un agente de remojo apropiado para el tipo fibra. La lavadora continúa con el ciclo de lavado para remover la suciedad inmediatamente después de la fase de remojo.

Activewear (Ropa deportiva)

Seleccione este ciclo para cargas pequeñas de piezas livianas, sintéticas utilizadas para hacer ejercicio, correr, nadar, practicar ciclismo, tenis y actividades similares en las que la remoción de suciedad ligera y sudor son importantes.

Light Soil (Ligeramente sucio)

Seleccione este ciclo para piezas ligeramente sucias de algodón, lino, toallas, camisas, blue jeans y cargas combinadas.

Colors (Colores)

Seleccione este ciclo para piezas ligeramente sucias, oscuras o fibras muy tenidas que son susceptibles a la pérdida del tinte.

Heavy Soil (Suciedad extrema)

Seleccione este ciclo para piezas extremadamente sucias de algodón, lino, toallas, camisas, blue jeans y cargas combinadas.

Bulky (Voluminosas)

Seleccione este ciclo para piezas voluminosas por ejemplo, colchas, cobijas, protectores de colchón, sacos de dormir y otras piezas similares.

**NOTA**

Las lavadoras conectadas a fuentes de agua que tienen baja presión de entrada, demoran más en llenarse y pueden demorar más tiempo en completar los ciclos.

Ajustes del ciclo de lavado**Temperatura de lavado (temperatura del agua)**

Presione el botón **Wash Temp** para pasar a través de las temperaturas del agua de lavado hasta seleccionar la temperatura deseada. El LED se enciende para indicar la selección actual. Seleccione una temperatura del agua de lavado según el contenido de la fibra, la solidez del color y el grado de suciedad. Para proteger los tejidos, el rango de temperatura de los ajustes de frío a caliente puede ser diferente en función del ciclo seleccionado.

La configuración del calentador de agua, su distancia de la lavadora, el uso de agua en otras partes de la casa y la temperatura del agua en el suelo estacionalmente baja en algunas zonas geográficas, deben afectar la temperatura del agua.

Hot (Caliente)

Seleccione este ajuste para piezas blancas o de algodón y mezclas extremadamente sucias que no se destiñen.

Warm (Templada)

Seleccione este ajuste para piezas blancas o de algodón y mezclas normalmente sucias que no se destiñen.

Cold (Fría)

Seleccione este ajuste para piezas ligeramente sucias que se destiñen, tejidas, delicadas y lavables a mano. Para enfriar el agua, la lavadora mezcla automáticamente agua templada con el agua fría proveniente del grifo.

Nivel del agua

Presione el botón **Water Level** para pasar a través de los niveles del agua de lavado hasta seleccionar el nivel de agua deseado. El nivel de agua recomendado puede determinarse según el tamaño de la carga del lavado.

MaxFill (Llenado máximo)

Seleccione el ajuste de nivel del agua MaxFill si más de la mitad (1/2) de la tina está llena.

Med (Mitad)

Seleccione el ajuste de nivel del agua Medium si la tina está entre una tercera parte (1/3) y la mitad (1/2) llena.

Low (Bajo)

Seleccione el ajuste Low (Bajo) si la tina está una tercera parte (1/3) o menos llena.

Los ajustes **Medium** y **MaxFill** también se recomiendan para cargas extremadamente sucias para remover el exceso de suciedad y detergente o cuando los miembros de la casa tienen piel sensible.

**Para obtener resultados óptimos**

Siga las instrucciones de la etiqueta del cuidado de la fibra, adherida a las piezas que se van a lavar.



Tabla de ajustes de la lavadora

Las siguientes temperaturas y niveles de agua están disponibles con los siguientes ciclos

| | | | | | | | | | |
|-------------------------------|--------------------------|--------------------------------|--------|------------------------|----------------------------------|---------------------|-----------------------------------|------------------|---|
| Quick Wash (Lavado rápido) | Delicates (Delicadas) | Activewear (Ropa deportiva) | Normal | Bulky (Voluminosas) | Heavy Soil (Suciedad extrema) | Colors (Colores) | Light Soil (Ligeramente sucio) | Soak (Remojo) | Rinse & Spin (Enjuague y centrifugado) |
|-------------------------------|--------------------------|--------------------------------|--------|------------------------|----------------------------------|---------------------|-----------------------------------|------------------|---|

Temperatura del agua

| | | | | | | | | | |
|-----------------|---|---|---|---|---|---|---|---|---|
| Hot (Caliente) | ✓ | | ✓ | ✓ | ✓ | ✓ | ✓ | ✓ | |
| Warm (Templada) | ✓ | ✓ | ✓ | ✓ | ✓ | ✓ | ✓ | ✓ | |
| Cold (Fría) | ✓ | ✓ | ✓ | ✓ | ✓ | ✓ | ✓ | ✓ | ✓ |

Nivel del agua

| | | | | | | | | | |
|--------------------------|---|---|---|---|---|---|---|---|---|
| MaxFill (Llenado máximo) | ✓ | ✓ | ✓ | ✓ | ✓ | ✓ | ✓ | ✓ | ✓ |
| Med (Medio) | ✓ | ✓ | ✓ | ✓ | ✓ | ✓ | ✓ | ✓ | ✓ |
| Low (Bajo) | ✓ | ✓ | ✓ | ✓ | ✓ | ✓ | ✓ | ✓ | ✓ |

✓ = Opciones disponibles. □ = Ajustes predeterminados en la fábrica.

■ = Ajustes predeterminados no modificables.

Controles del ciclo de lavado (Start (Iniciar), Pause (Pausa) y Cancel (Cancelar))

Start (Iniciar)

Presione una vez el botón **START|PAUSE** de la lavadora para iniciar el ciclo de lavado. La unidad emite dos pitidos cortos, el LED se enciende sin parpadear de color verde, y el cerrojo de la tapa de la puerta se engancha y produce un chasquido doble que puede oírse.



Pause

Presione una vez el botón **START|PAUSE** de la lavadora cuando está funcionando para poner en pausa el ciclo de lavado. La unidad emite un pitido corto, el LED parpadea, la tina de lavado se detiene completamente y el cerrojo de seguridad

de la tapa de la puerta se desengancha y produce un chasquido doble que puede oírse. **La tina de lavado puede demorar hasta 6 minutos para detenerse después de haber presionado el botón START|PAUSE. NO fuerce la apertura de la tapa cuando está asegurada.** Vuelva a presionar el botón **START|PAUSE** para reanudar el ciclo de lavado.

Cancel

Presione el botón **CANCEL** de la lavadora para cancelar el ciclo de lavado. La unidad emite un pitido prolongado, la tina de lavado se detiene completamente y el cerrojo de seguridad de la tapa de la puerta se desengancha y produce un chasquido doble que puede oírse. **La tina de lavado puede demorar hasta 6 minutos para detenerse después de haber presionado el botón CANCEL. NO fuerce la apertura de la tapa cuando está asegurada.**

Luces indicadoras del ciclo de lavado

Las luces indicadoras del ciclo de lavado proporcionan información durante el ciclo de lavado.

El LED informativo **Close Washer Lid (Cerrar la tapa de la lavadora)**

se enciende si la tapa de la lavadora está abierta. Cierre completamente la tapa de la lavadora para poner en marcha la lavadora. La lavadora no funciona estando la tapa abierta.

El LED informativo **Balance Load (Equilibrar la carga)** se enciende si la carga de lavado no está equilibrada en el tambor durante el ciclo de lavado. Ponga en pausa la lavadora y redistribuya la carga de lavado.

Las luces de **Cycle Status (Estado de ciclo)** se encienden a medida que se alcanza cada fase del ciclo de lavado.

Las fases de la luz del Estado de sitio incluyen: **Washing (Lavado), Rinsing (Enjuague), Spinning (Centrifugación) y Done (Completado).**

- Close Washer Lid
- Balance Load
- Washing
- Rinsing
- Spinning
- Done



ADVERTENCIA

Para reducir el riesgo de incendios o lesiones personales graves o daños a la propiedad, acate las advertencias básicas que se enumeran debajo.

- Lea y acate plenamente todas las instrucciones sobre los productos desmanchadores.
- Mantenga los productos desmanchadores en sus envases con las etiquetas originales y fuera del alcance de menores de edad.
- NO combine productos desmanchadores, en especial, amoníaco y blanqueadores a base de cloro. Esta combinación puede producir vapores peligrosos.
- Nunca lave piezas que previamente se hubiesen limpiado, lavado, remojado o impregnado con gasolina, disolventes para limpieza en seco u otras substancias inflamables o explosivas porque dichas sustancias producen vapores que pueden incendiarse o explotar.
- Nunca use disolventes extremadamente inflamables, por ejemplo gasolina, dentro de la casa. Los vapores pueden explotar al hacer contacto con las llamas o las chispas.



ADVERTENCIA

RIESGO DE VAPORES PELIGROSOS

NO use ni mezcle cloro líquido o lejía con otros productos químicos caseros, por ejemplo, productos para limpiar baños, productos para remover el óxido, ácidos, ni productos que contengan amoníaco. Estas mezclas pueden producir vapores peligrosos que pueden ocasionar lesiones graves o incluso la muerte.



Controles y ajustes de la secadora



Este manual cubre muchos modelos y no todos los ciclos, opciones o características que se describen en el manual están disponibles en todos los modelos. Las consolas que se ilustran arriba solo son para consulta. Su modelo puede ser diferente.

Selección del ciclo de secado



Para obtener resultados óptimos

Siga las instrucciones de la etiqueta del cuidado de la fibra, adherida a las piezas que se van a lavar.

Gire el selector de ciclo de la SECADORA en cualquier dirección para seleccionar un ciclo de secado.

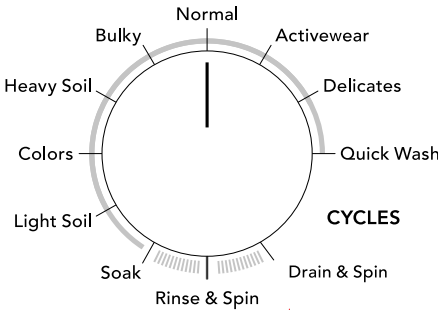

NOTA

Para cambiar los ajustes después de haber iniciado el ciclo, presione el botón **START | PAUSE** y ajuste la configuración del ciclo. Presione de nuevo el botón **START | PAUSE** para reanudar el ciclo.

Ciclos de secado automático

Los ciclos Auto dry eliminan el trabajo de seleccionar el tiempo de secado correcto para cada carga. Con los ciclos de secado automático, la carga se seca automáticamente a la temperatura seleccionada. Cuando la carga casi ha finalizado el ciclo de secado,

sigue girando en el tambor durante un periodo breve de enfriamiento. Esto ayuda a reducir las arrugas y facilita la manipulación de las piezas durante la descarga.

El tiempo de secado varía según el tamaño de la carga, su grado de humedad y el tipo de tejido.

Los ajustes disponibles de secado automático son los siguientes:

Normal

Seleccione este ciclo para secar piezas de uso diario incluidas piezas de algodón, lino y sábanas.

Bulky (Voluminosas)

Seleccione este ciclo para piezas voluminosas como colchas, cobijas, protectores de colchón, bolsas de dormir y otras piezas similares.

Delicates (Delicadas)

Seleccione este sitio para secar piezas de algodón, combinadas y de planchado permanente que no necesitan acabado con plancha.

Activewear (Ropa deportiva)

Seleccione este ciclo especial para secar piezas deportivas livianas elaboradas con materiales sintéticos, incluidos tejidos elásticos.

Ciclos de secado temporizados



ADVERTENCIA

RIESGO DE INCENDIO

Para evitar el riesgo de incendios, NO use calor para secar piezas que contienen plumas o plumón, espuma de caucho, plásticos de textura similar y materiales similares al caucho. Use el ciclo Air Fluff.

Quick Dry

Seleccione este ciclo temporizado para secar rápidamente una carga pequeña de unas pocas piezas. El ciclo es de aproximadamente 25 minutos de secado en el tambor, incluido un periodo de enfriamiento.

Timed dry

Seleccione un ciclo de secado temporizado para cualquier carga utilizando uno de los ciclos predeterminados de **15, 30, 60, o 90** minutos. La secadora sigue calentando durante el ciclo hasta el periodo de enfriamiento final.

Air Fluff

Seleccione este ciclo para cargas que deben secarse con aire únicamente. Con este ciclo no se utiliza calor.

Este ciclo debe usarse para secar piezas que contienen plumas, plumón, espuma de caucho, plásticos o materiales similares al caucho, para refrescar piezas, peluches, almohadas o mantas y para desempolvar cortinas.

Ajustes del ciclo de secado
Temperatura de secado (Dry Temp)

Seleccione el ajuste de temperatura que es más apropiado para cada carga. Para proteger los tejidos, no todas las temperaturas están disponibles en cada ciclo. Si el usuario selecciona un ajuste de temperatura no disponible, el ajuste seleccionado es sustituido por la temperatura más cercana disponible.

High (Alta)

Se recomienda para tejidos resistentes y toallas.

Normal

Se recomienda para la mayoría de tejidos de algodón.

Low (Baja)

Se recomienda para tejidos delicados.



NOTA

Air Fluff no usa calor y NO enciende ninguna de las luces del LED de Dry Temp (Temperatura de secado)

Controles del ciclo de secado

(Start (Iniciar), Pause (Pausa) y Cancel (Cancelar))



START (INICIAR)

Presione una vez el botón **START|PAUSE DE LA SECADORA** para iniciar el ciclo de secado. La unidad emite un pitido y el tambor comienza a girar.

PAUSE

Presione el botón **START|PAUSE DE LA SECADORA** cuando la secadora está funcionando para poner en pausa el ciclo de secado. Abrir la puerta estando el ciclo en funcionamiento también pone en pausa el ciclo. Se oyen dos pitidos. **Deje que el tambor se detenga por completo para acceder a su interior.** Presione el botón **START|PAUSE DE LA SECADORA** mientras está en pausa para reanudar el ciclo de secado.

CANCEL

Presione el botón **CANCEL de la secadora** para cancelar el ciclo de secado. Espere hasta que el tambor se detenga por completo para acceder a su interior.

Luces indicadoras del ciclo de secado

Las luces indicadoras del ciclo de secado proporcionan información durante el ciclo de secado.

El LED informativo **Close Dryer Door** se enciende si la puerta de la secadora está abierta. Cierre completamente la puerta de la secadora para poner en marcha la secadora. La secadora no funciona estando la puerta abierta.

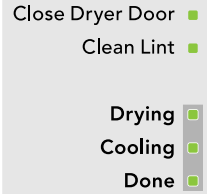

El LED **Clean Lint** se enciende después de cada ciclo de secado como un recordatorio para limpiar el filtro para pelusa. **El filtro para pelusa debe limpiarse después de cada carga.** Esta NO es una advertencia de que el conducto o el filtro del escape está obstruido. Abra la puerta o presione **CANCEL** para apagar el LED.

Las luces de **estado del ciclo** se encienden a medida que se alcanza cada fase del ciclo de secado. Las fases incluyen: **Drying (Secado)**, **Cooling (Enfriamiento)** y **Done (Completado)**.

Tabla de ajustes de la secadora

Las siguientes temperaturas y niveles de agua están disponibles con los siguientes ciclos

| | | | | | | | | | |
|--------------------|----------------------|-----------------------|-------------------|------------------|--------------------------------|--------|--------|--------|--------|
| Quick Dry (25 min) | Delicates (Auto dry) | Activewear (Auto dry) | Normal (Auto dry) | Bulky (Auto dry) | Air Fluff - sin calor (30 min) | 90 min | 60 min | 30 min | 15 min |
|--------------------|----------------------|-----------------------|-------------------|------------------|--------------------------------|--------|--------|--------|--------|

Temperatura de secado (Temperatura)

| | | | | | | | | | | |
|-------------|---|---|---|---|---|--|---|---|---|---|
| High (Alta) | ✓ | | | ✓ | ✓ | | ✓ | ✓ | ✓ | ✓ |
| Normal | | | ✓ | ✓ | ✓ | | ✓ | ✓ | ✓ | ✓ |
| Low (Baja) | | ✓ | ✓ | ✓ | ✓ | | ✓ | ✓ | ✓ | ✓ |

✓ = Opciones disponibles. □ = Ajustes predeterminados en la fábrica.

■ = Ajustes predeterminados no modificables.

Uso de la lavadora



ADVERTENCIA

Para reducir el riesgo de incendios, descargas eléctricas o lesiones personales, lea la información importante de seguridad en esta *Guía de Uso y cuidado* antes de usar la lavadora.



ADVERTENCIA

NO lave piezas que sean resistentes y repelentes al agua u otros materiales. No acatar estas instrucciones puede ocasionar condiciones de vibración anómala y desequilibrio, lo que a su vez puede causar lesiones físicas, daños a la propiedad y/o daños al electrodoméstico.



PRECAUCIÓN



Para evitar lesiones personales graves, NO use la lavadora si falta, está dañado o no funciona correctamente el cerrojo de seguridad de la tapa.

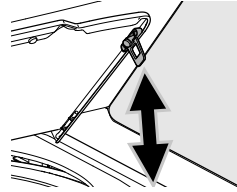

NOTA

Para prevenir lesiones, la tapa permanece bloqueada hasta por 6 minutos después de que finaliza el ciclo para que la tina de lavado deje de girar.

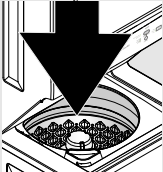
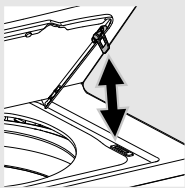

| PASOS | CONSEJOS | IMPORTANTE |
|--|--|--|
| <p>1. Clasifique las piezas que va a lavar en cargas que pueden lavarse juntas.</p>  | <ul style="list-style-type: none"> • Clasifique por ciclo recomendado y temperatura del agua. • Separe las piezas blancas, claras y que no destiñen de las piezas oscuras y que destiñen. • Separe las piezas que liberen pelusa de las piezas que atraigan la pelusa. Las piezas casuales, sintéticas, tejidas y de pana recogen la pelusa de toallas, alfombras y la ropa de cama. • Separe las piezas excesivamente sucias de las piezas ligeramente sucias. • Separe las piezas con encajes, traslúcidas, de tejido suelto, o las piezas delicadas de las piezas resistentes. | <ul style="list-style-type: none"> • NO lave en la lavadora piezas que contengan fibra de vidrio. Las partículas pequeñas de fibra de vidrio que quedan en el tambor pueden adherirse a los tejidos de otras cargas y causar irritaciones cutáneas o dañar los tejidos. • NO lave piezas que sean resistentes y repelentes al agua u otros materiales |
| <p>2. Prepare las piezas que va a lavar.</p>  | <ul style="list-style-type: none"> • Vacíe los bolsillos. • Retire con un cepillo la pelusa y la suciedad. Sacuda las alfombras y las toallas de playa. • Cierre las cremalleras, asegure los ganchos, a botones e los botones y asegure los cordones y bandas. Retire los adornos y ornamentos no lavables. • Coloque las piezas delicadas y pequeñas, por ejemplo brassieres y ropa interior en una bolsa de malla (no incluida). | <ul style="list-style-type: none"> • Remiende las piezas rotas y desgarradas para evitar mayores daños durante el lavado. • De la vuelta a las piezas tejidas para evitar la formación de motas. |
| <p>3. Precaliente las piezas manchadas y excesivamente sucias.</p> | <ul style="list-style-type: none"> • Consulte la <i>Guía para la remoción de manchas</i> que contiene las instrucciones para remover de manera segura y con éxito las manchas. | |
| <p>4. Agregue detergente líquido o en polvo a la tina de lavado ANTES DE colocar la carga.</p> | <ul style="list-style-type: none"> • También pueden usarse packs de detergente pero no se disuelven completamente en algunos ciclos. • La cantidad de detergente necesario depende del tipo de detergente, el tamaño de la carga y la dureza del agua. | <ul style="list-style-type: none"> • Proceda conforme a las instrucciones del fabricante para agregar la cantidad recomendada de detergente. • Use un detergente altamente eficaz que produzca poca espuma para evitar el exceso de espuma. • Busque el  símbolo de alta eficacia en la etiqueta del detergente. |

| PASOS | CONSEJOS | IMPORTANTE |
|--|--|--|
| <p>5. Agregue los otros productos de lavado a la tina de lavado (si desea).</p> | <ul style="list-style-type: none"> Se pueden agregar con el detergente, acondicionadores de agua, potenciadores del detergente y productos a base de enzimas. | <ul style="list-style-type: none"> Consulte las instrucciones del fabricante del producto. |
| <p>6. Agregue el blanqueador (si desea) antes de colocar la carga.</p>  | <ul style="list-style-type: none"> Si usa blanqueador líquido, colóquelo en el dispensador de blanqueador que está situado en la esquina delantera izquierda debajo de la tapa. Posteriormente, agregue 1 (240 ml) taza de agua para vaciar el dispensador. Si usa blanqueador en polvo, agréguelo directamente a la tina vacía. | <ul style="list-style-type: none"> Proceda conforme a las instrucciones del fabricante para agregar la cantidad recomendada de blanqueador. NO coloque blanqueador en polvo en el dispensador de blanqueador. |
| <p>7. Coloque la carga de ropa en la tina de lavado.</p>  | <ul style="list-style-type: none"> Coloque las piezas de una en una, cada una amontonada en su propia "bola" para facilitar la interacción entre las piezas. Evite colocar las piezas de forma extendida. Para optimizar el desempeño de lavado, la altura de la carga de secado no debe ser mayor que la fila superior de los orificios de la tina de lavado. Combine piezas de gran tamaño y pequeñas en una carga. Coloque primero las piezas pequeñas. Las piezas grandes no deben alcanzar más de la mitad del total de la carga de lavado. Cuando lave una sola pieza pesada, agregue 1 o 2 toallas para equilibrar la carga. | <ul style="list-style-type: none"> NO sobrecargue la lavadora. |
| <p>8. Agregue el suavizante líquido de tejidos al enjuague final (si desea).</p> | <ul style="list-style-type: none"> Agregue el suavizante para tejidos diluido al enjuague final siguiendo las instrucciones del fabricante del suavizante para tejidos. También puede usarse una bola para dispensar el suavizante para tejidos. | <ul style="list-style-type: none"> Para evitar las manchas, no vierta directamente el suavizante líquido de tejidos sobre la carga de lavado. |
| <p>9. Seleccione el ciclo de lavado y los ajustes para cada carga.</p> | <ul style="list-style-type: none"> Consulte <i>Selección del ciclo de lavado</i> y <i>Ajustes del ciclo de lavado</i> en las páginas siguientes. La unidad emite tres pitidos cortos para indicar que está en modo "preparada" y lista para funcionar. | <ul style="list-style-type: none"> Para obtener resultados óptimos, siga las indicaciones de la etiqueta de cuidado del tejido que va a lavar. |
| <p>10. Cierre la tapa de la lavadora y ponga en marcha la lavadora.</p> | <ul style="list-style-type: none"> Consulte <i>Controles del ciclo de lavado</i> (<i>Start</i> (Iniciar), <i>Pause</i> (Pausa) y <i>Cancel</i> (Cancelar)) en las páginas siguientes. El LED se mantiene encendido cuando la lavadora está funcionando. | <ul style="list-style-type: none"> Poner en pausa un ciclo de lavado cuando la lavadora está funcionando, puede afectar adversamente el desempeño del ciclo de lavado. |
| <p>11. Extraiga las piezas cuando finalice el ciclo.</p>  | <ul style="list-style-type: none"> Por seguridad, la tapa permanece bloqueada cuando la lavadora está funcionando. Cuando ha finalizado el ciclo, la tina de lavado se detiene completamente y el cerrojo de seguridad de la tapa de la puerta se desengancha y produce un chasquido doble que puede oírse. Coloque las piezas lavadas en la secadora automática, la cuerda de secado o extiéndalas sobre una superficie plana siguiendo las instrucciones de la etiqueta de cuidado del tejido. Las piezas que se dejen en la lavadora después de haber finalizado el ciclo se arrugan excesivamente, destiñen o pueden producir olores desagradables. | <ul style="list-style-type: none"> NO fuerce la apertura de la tapa cuando está asegurada. Por seguridad, la tapa permanece bloqueada hasta por 6 minutos. Para obtener resultados óptimos, siga las indicaciones de la etiqueta de cuidado del tejido que va a lavar. |

Uso de la secadora



ADVERTENCIA

Para reducir el riesgo de incendios, descargas eléctricas o lesiones personales, lea la Información importante de seguridad de esta *Guía de Uso y cuidado* antes de usar la secadora.



PRECAUCIÓN

- NO use la secadora sin que esté puesto en su lugar el filtro para pelusa.
- SIEMPRE limpie el filtro después de cada carga.

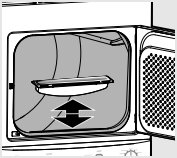
| PASOS | CONSEJOS | IMPORTANTE |
|--|--|---|
| 1. Prepare la carga que va a secar. | <ul style="list-style-type: none"> • Seque en la misma carga las piezas que tienen el mismo tipo de tejido, peso y elaboración. • Separe las piezas oscuras de aquellas que son de colores claros. Separe las piezas que liberen pelusa de las piezas que atraigan la pelusa. • Compruebe las manchas que puedan haber quedado después del lavado. Repita el proceso de remoción de manchas y vuelva a lavar antes de secar. • Coloque las piezas delicadas y pequeñas en una bolsa de malla (no incluida). • Asegúrese de que las hebillas, botones y adornos sean a prueba de calor y que no dañen el acabado del tambor. Cierre las cremalleras, botones, ganchos y enganche y anude los cierres. Ate los cordones y bandas para evitar enredos y enmarañamientos. | <ul style="list-style-type: none"> • El calor de la secadora puede fijar de manera permanente algunas manchas. |
| 2. Compruebe si el filtro para pelusa está limpio y en su lugar. |  | <ul style="list-style-type: none"> • NO use la secadora sin que esté puesto en su lugar el filtro para pelusa. • NO use la secadora sin haber limpiado el filtro para pelusa. |
| 3. Cargue la secadora y cierre la puerta. | <ul style="list-style-type: none"> • Coloque las piezas de manera que queden holgadas. La carga húmeda normal llena el tambor hasta un tercio y la mitad de la capacidad. Las piezas necesitan espacio para girar en el tambor libremente para que el secado sea uniforme y que se arruguen menos. • Si desea, coloque en la secadora una hoja suavizante para tejidos sobre la carga al comenzar el ciclo. • Cuando seque piezas de gran tamaño, solo seque dos o tres piezas a la vez. Tiene la carga con piezas más pequeñas. • Cuando se trate de cargas con piezas delicadas o muy pequeñas, coloque dos o tres piezas similares para mejorar la acción del tambor de secado. | <ul style="list-style-type: none"> • NO sobrecargue la secadora. |
| 4. Seleccione el ciclo y los ajustes para cada carga. | <ul style="list-style-type: none"> • Consulte <i>Selección del ciclo de secado</i> y <i>Ajustes del ciclo de secado</i> en las páginas siguientes. • <i>Secar demasiado puede ocasionar arrugas, encogimiento, pelusa, endurecimiento y acumulación de electricidad estática.</i> | <ul style="list-style-type: none"> • Para obtener resultados óptimos, siga las indicaciones de la etiqueta de cuidado del tejido que va adherida a las piezas que va a secar. |
| 5. Ponga en marcha la secadora. | <ul style="list-style-type: none"> • Si va a secar una sola pieza de gran tamaño o voluminosa, por ejemplo, una colcha, extraiga la pieza en la mitad del ciclo y "dele la vuelta" para maximizar la eficacia del proceso de secado. Vuelva a colocar la pieza en la secadora y reanude el ciclo. • Consulte <i>Controles del ciclo de secado (Start (Iniciar), Pause (Pausa) y Cancel (Cancelar))</i> en las páginas siguientes. | <ul style="list-style-type: none"> • La secadora NO FUNCIONA con la puerta abierta. |
| 6. Extraiga las piezas cuando finalice el ciclo. | <ul style="list-style-type: none"> • Cuelgue o doble inmediatamente las piezas tras completar la carga. | <ul style="list-style-type: none"> • Siempre limpie el filtro después de cada uso. |

Procedimientos para la remoción de manchas segura

- Remueva cuanto antes las manchas.
- Proceda conforme al tratamiento recomendado en la tabla de remoción de manchas de la página siguiente.
- Para tratar previamente las manchas, use un producto de prelavado, detergente líquido o una pasta elaborada con detergente en polvo y agua.
- Use agua en las manchas desconocidas porque el agua caliente puede fijar las manchas.
- Consulte las instrucciones impresas en la etiqueta de cuidado para obtener información sobre los tratamientos que hay que evitar en tejidos específicos.
- Compruebe la solidez del color probando los productos para la remoción de manchas en una costura interna.
- Enjuague y lave las piezas después de remover la mancha.



ADVERTENCIA

RIESGO DE VAPORES PELIGROSOS

NO use ni mezcle cloro líquido o lejía con otros productos químicos caseros, por ejemplo, productos para limpiar baños, productos para remover el óxido, ácidos, por ejemplo vinagre, ni productos que contengan amoníaco. Estas mezclas pueden producir vapores peligrosos que pueden ocasionar lesiones graves o incluso la muerte.



ADVERTENCIA

Para reducir el riesgo de incendios o lesiones personales graves o daños a la propiedad, acate las advertencias básicas que se enumeran debajo.

- Lea y acate plenamente todas las instrucciones sobre los productos desmanchadores.
- Mantenga los productos desmanchadores en sus envases con las etiquetas originales y fuera del alcance de menores de edad.
- NO combine productos desmanchadores, en especial, amoníaco y blanqueadores a base de cloro. Esta combinación puede producir vapores peligrosos.
- Nunca lave piezas que previamente se hubiesen limpiado, lavado, remojado o impregnado con gasolina, disolventes para limpieza en seco u otras sustancias inflamables o explosivas porque dichas sustancias producen vapores que pueden incendiarse o explotar.
- Nunca use disolventes extremadamente inflamables, por ejemplo gasolina, dentro de la casa. Los vapores pueden explotar al hacer contacto con las llamas o las chispas.

Sugerencias para la remoción de manchas

| TRATAMIENTO DE | MANCHAS |
|--|--|
| Cinta adhesiva, pegamento de caucho, chicle | Aplique hielo. Raspe el exceso. Coloque la superficie manchada hacia abajo sobre toallas de papel. Sature con removedor de manchas para prelavado o un líquido de limpieza en seco no inflamable. |
| Leche para bebés, productos lácteos, huevo | Use un producto que contenga enzimas para tratar previamente o remojar las manchas. Remoje durante 30 minutos o más. Lave. |
| Bebidas (Café, bebidas alcohólicas, té, refrescos, jugos) | Trate previamente la mancha. Lave con agua fría y blanqueador seguro para tejidos. |
| Sangre | Enjuague con agua fría. Restriegue con jabón en barra. O, trate previamente o remoje con el producto que contiene enzimas. Lave con blanqueador seguro para tejidos. |
| Parafina, lápiz de cera | Raspe la cera de la superficie. Coloque la superficie manchada hacia abajo entre toallas de papel. Haga presión con la plancha caliente hasta que se absorba la cera. Cambie con frecuencia las toallas de papel. Trate la mancha restante con un removedor de manchas para prelavado o un líquido de limpieza en seco no inflamable. Lave a mano para eliminar el disolvente. Lave con blanqueador seguro para tejidos. |
| Chocolate | Trate previamente o remoje con agua templada utilizando un producto que contenga enzimas. Lave con blanqueador seguro para tejidos. |
| Cuellos o puños sucios, cosméticos | Trate previamente con removedor de manchas para prelavado o restriegue con jabón en barra. |
| Manchas de tinte sobre tejidos blancos | Use un removedor de color en empaque. Lave con blanqueador seguro para tejidos. |
| Hierba | Trate previamente o remoje con agua templada utilizando un producto que contenga enzimas. Lave con blanqueador seguro para tejidos. |
| Grasa, aceite, brea (mantequilla, grasas, aceites de cocina, grasa para vehículos, aceites para motor) | Raspe los residuos del tejido. Trate previamente. Lave con agua a la mayor temperatura segura para el tejido. En el caso de manchas rebeldes y brea, aplique un líquido de limpieza en seco no inflamable en la parte posterior de la mancha. Reemplace con frecuencia las toallas debajo de la mancha. Enjuague a fondo. Lave con agua a la mayor temperatura segura para el tejido. |
| Tinta | Puede ser imposible remover algunas tintas. El lavado puede fijar algunas tintas. Use removedor de manchas para prelavado, alcohol desnaturalizado o un líquido de limpieza en seco no inflamable. |
| Moho, quemaduras | Lave con blanqueador a base de cloro seguro para tejidos. O, remoje con blanqueador a base de oxígeno y agua antes de lavar. Los tejidos extremadamente mohosos pueden dañarse de manera permanente. |
| Barro | Remueva con un cepillo el barro seco. Trate previamente o remoje con el producto que contiene enzimas. |
| Mostaza, tomate | Trate previamente con removedor de manchas para prelavado. Lave con blanqueador seguro para tejidos. |
| Esmalte para uñas | Puede ser imposible de remover. Coloque la superficie manchada hacia abajo sobre toallas de papel. Aplique removedor de esmalte para uñas en la parte posterior de la mancha. Repita y cambie con frecuencia las toallas. NO use acetona en los tejidos. |
| Pintura, barniz | A BASE DE AGUA: Enjuague el tejido con agua fría siempre y cuando la mancha esté húmeda. Lave. Cuando la pintura está seca, no puede removerse. A BASE DE ACEITE Y BARNIZ: Use el disolvente recomendado en la etiqueta del bote. Enjuague a fondo antes de lavar. |
| Sudor | Use removedor de manchas para prelavado o restriegue con jabón en barra. Enjuague. Lave con blanqueador sin cloro a la mayor temperatura segura para el tejido. |
| Óxido, decoloración marrón o amarilla | Use removedor de óxido seguro para tejidos. NO use blanqueador a base de cloro porque puede intensificar la decoloración. |
| Betún para zapatos | LÍQUIDO: Trate previamente con una pasta de detergente en polvo y agua. PASTA: Raspe los residuos del tejido. Trate previamente con removedor de manchas para prelavado o un líquido de limpieza en seco no inflamable. Enjuague. Restriegue el detergente en la zona humedecida. Lave con blanqueador seguro para tejidos. |
| Tomate | Trate previamente con removedor de manchas para prelavado. Lave con blanqueador seguro para tejidos. |
| Orina, vómito, secreciones mucosas, heces | Trate previamente o remoje con el producto que contiene enzimas. Lave con blanqueador seguro para tejidos. |
| Vino | Trate previamente o remoje con agua fría. Lave con agua caliente y blanqueador seguro para tejidos. |



ADVERTENCIA

RIESGO DE INCENDIO

La secadora de ropa produce pelusa que es combustible. La secadora debe conectarse a un escape externo. Revise regularmente la abertura del escape externo y remueva la pelusa acumulada alrededor de la abertura y en la zona circundante.



IMPORTANTE

Limpie el filtro para pelusa después de cada carga.



ADVERTENCIA

Para reducir el riesgo de incendios o lesiones personales graves o daños a la propiedad, acate las advertencias básicas que se enumeran en la Información importante de seguridad y en esta sección de *Cuidado* y limpieza.



ADVERTENCIA

**RIESGO DE INCENDIO/
RIESGO DE VAPORES PELIGROSOS**

Antes de limpiar el interior del centro de lavado, desconecte el cable de alimentación eléctrica para evitar los riesgos asociados con descargas eléctricas.

Limpieza del interior de la secadora



ADVERTENCIA

**RIESGO DE INCENDIO/
RIESGO DE VAPORES PELIGROSOS**

NO use ningún tipo de limpiador en spray cuando limpie el interior de la secadora. Se pueden producir vapores peligrosos o descargas eléctricas.

- Limpie el filtro para pelusa después de cada carga. La acumulación de pelusa en el filtro restringe el flujo de aire y, por consiguiente, se incrementan los tiempos de secado. El filtro está ubicado en la parte inferior de la abertura de la puerta. Retire el filtro jalándolo hacia arriba. Retire la pelusa y vuelva a colocar el filtro.
- Ocasionalmente, puede formarse una acumulación cerosa en el filtro para pelusa ocasionada por el uso de hojas suavizantes de tejidos. Para remover esta acumulación cerosa, lave el filtro con agua templada y jabonosa. Seque completamente el filtro y vuelva a colocarlo. NO use la secadora sin que esté puesto en su lugar el filtro para pelusa.
- Si el tambor de la secadora llegase a mancharse por la acción de tejidos que destiñen, limpie el tambor con un paño húmedo y un producto limpiador casero suave líquido. Limpie los residuos del producto limpiador antes de secar la carga siguiente.
- **Cada 18 meses un técnico calificado debe limpiar el interior del gabinete de la secadora y el conducto de escape. Estas zonas pueden acumular pelusa y polvo durante el transcurso del tiempo. Una acumulación excesiva de pelusa puede afectar adversamente el proceso de secado y posiblemente ocasionar incendios.**

Limpieza del interior de la lavadora

- Extraiga las piezas de la lavadora tan pronto como finalice el ciclo. Las piezas que se dejen en la lavadora se arrugan excesivamente, destiñen y pueden producir olores desagradables.
- Seque la parte superior de la lavadora, la zona alrededor de la abertura de la tapa y el reverso de la tapa. Estas zonas siempre deben secarse antes de cerrar la tapa.
- Antes de limpiar el interior de la lavadora, desconecte el cable de alimentación eléctrica para evitar los riesgos asociados con descargas eléctricas.
- Tras haber lavado piezas extremadamente sucias, pueden quedar residuos de suciedad en la tina. Remueva estos residuos limpiando la tina con un producto de limpieza casero no abrasivo. Enjuague a fondo con agua.

- La placa de la base o la tina pueden mancharse debido a la acción de los tintes para tejidos. Limpie estas partes con un producto para limpieza casero no abrasivo. Con esto se evita manchar las cargas futuras.

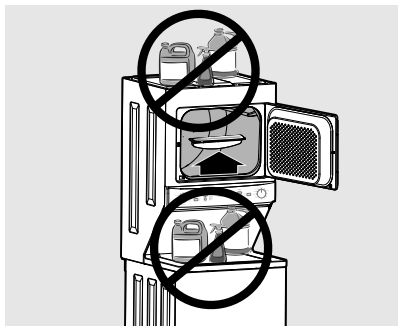
**IMPORTANTE**

NO almacene ni coloque productos de lavado encima del centro de lavado. Estos productos pueden dañar el acabado o los controles.

Limpieza de la parte exterior del centro de lavado

- Tras completar el lavado, limpie la parte superior y los lados del centro de lavado con un paño húmedo. Cierre los grifos de agua para evitar el aumento de presión en las mangueras.
- Limpie el gabinete con jabón suave y agua. Nunca use productos de limpieza ásperos, arenosos o abrasivos.
- Si se llegase a manchar el gabinete, limpie con blanqueador a base de cloro diluido (1 parte de blanqueador por 8 partes de agua). Enjuague varias veces con agua limpia.
- Cuando limpie las partes cromadas, lo mejor es utilizar un paño húmedo únicamente.
- Limpie los residuos de goma de cinta o etiquetas con una mezcla de agua templada y detergente suave. O, toque los residuos con el lado engomado de la cinta.
- Antes de mover el centro de lavado, coloque una tira de cartón o una tabla de fibra delgada debajo de las patas de nivelación delanteras para evitar dañar el suelo.

Instrucciones de preparación para el invierno

**IMPORTANTE**

Prepare para el invierno el centro de lavado si va a estar guardado en una zona donde puede ocurrir el congelamiento o puedan presentarse temperaturas de congelamiento y así evitar daños a la lavadora:

1. Cierre los grifos de suministro de agua.
2. Desconecte las mangueras de suministro de agua y drene el agua de las mangueras.
3. Enchufe el cable eléctrico en un tomacorriente conectado a tierra correctamente.
4. Agregue 1 galón (3.8 l) de anticongelante no tóxico para vehículos recreacionales (RV) al tambor de lavado vacío. Cierra la puerta.
5. Seleccione el ciclo de enjuague y centrifugado. Inicie el ciclo y deje de descargar la lavadora durante 1 minuto para drenar toda el agua. No se expela todo el anticongelante RV.
6. Detenga el ciclo, desenchufe el cable de alimentación eléctrica, seque el interior de la tina y cierre la tapa.
7. Guarde el centro de lavado en posición vertical.
8. Para extraer el anticongelante de la lavadora después de haberla guardado, ponga a funcionar la lavadora estando vacía durante un ciclo completo utilizando detergente. NO coloque la carga de lavado.



Siga las Instrucciones de preparación para el invierno para guardar y cuidar la unidad durante la estación fría.



Consultas comunes asociadas con el lavado

Muchos problemas de lavado están asociados con la remoción ineficiente de la suciedad y las manchas, residuos de pelusa, espuma sucia y daños a los tejidos. Para obtener resultados de lavado satisfactorios, proceda conforme a las siguientes sugerencias de la Asociación de fabricantes de jabones y detergentes.

| PROBLEMA | CAUSAS POSIBLES | SOLUCIONES | MEDIDAS PREVENTIVAS |
|------------------------------|--|---|--|
| Manchas azules | <ul style="list-style-type: none"> • Detergente o suavizante para tejidos líquido no diluido aplicado directamente sobre el tejido. | <ul style="list-style-type: none"> • Si fuesen causadas por el detergente, mezcle 1 taza (240 ml) de vinagre blanco con un cuarto (.95 l) de agua en un envase plástico. Remoje la pieza durante 1 hora y posteriormente enjuague. • Si fuesen causadas por el suavizante para tejidos, restriegue con jabón en barra y vuelva a lavar. | <ul style="list-style-type: none"> • Agregue detergente a la tina vacía. NO vierta directamente sobre la carga seca. • Evite llenar excesivamente el compartimiento del suavizante para tejidos del dispensador. |
| Decoloración, percudido | <ul style="list-style-type: none"> • La cantidad de detergente no es suficiente. • La temperatura del agua de lavado es demasiado baja. • Clasificación incorrecta. | <ul style="list-style-type: none"> • Vuelva a lavar con la cantidad correcta de detergente y el agua a la mayor temperatura que pueda resistir el tejido. • Agregue blanqueador seguro para tejidos. | <ul style="list-style-type: none"> • Clasifique las piezas por el grado de suciedad y el color. • Use la cantidad correcta de detergente, el agua más caliente y blanqueador seguro para tejidos. |
| Manchas grasosas o aceitosas | <ul style="list-style-type: none"> • La cantidad de detergente no es suficiente. • Suavizante para tejidos líquido no diluido aplicado directamente sobre el tejido. | <ul style="list-style-type: none"> • Trate la pieza con removedor de manchas para prelavado o detergente líquido. • Aumente la cantidad de detergente y la temperatura del agua, y vuelva a lavar. • Restriegue las manchas de suavizante para tejidos con jabón en barra y vuelva a lavar. | <ul style="list-style-type: none"> • Use la cantidad correcta de detergente y agua a la mayor temperatura que pueda resistir el tejido. • NO vierta suavizante para tejidos líquido directamente sobre el tejido. Consulte los Procedimientos de lavado. |
| Orificios, desgarres o rotos | <ul style="list-style-type: none"> • Uso incorrecto del blanqueador a base de cloro. • Cremalleras, ganchos y hebillas no asegurados. • Rasgones, desgarres y costuras rotas. • Sobrecarga de la lavadora. • Degradación del tejido. | <ul style="list-style-type: none"> • Puede ser irreversible si no es posible reparar los rasgones, desgarres y costuras. | <ul style="list-style-type: none"> • NO vierta blanqueador a base de cloro directamente sobre el tejido. • Compruebe el estado de las piezas antes de lavar. Consulte los Procedimientos de lavado. |
| Pelusa | <ul style="list-style-type: none"> • Clasificación incorrecta. • Servilletas en los bolsillos. • Sobrecarga de la lavadora. • La cantidad de detergente no es suficiente. • El detergente no disuelto ha dejado residuos que parecen pelusa. • La adhesión estática atrae la pelusa. • La carga lavada es demasiado voluminosa. | <ul style="list-style-type: none"> • Reduzca el tamaño de la carga. Vuelva a lavar utilizando la temperatura y nivel de agua correctos y la cantidad apropiada de detergente. • Agregue un acondicionador de agua no precipitante al agua de lavado para remover los residuos de detergente. • Agregue suavizante para tejidos al enjuague final. • Seque la carga en la secadora. • Remueva la pelusa con un cepillo o rodillo para pelusa. | <ul style="list-style-type: none"> • Consulte los Procedimientos de lavado, pasos. • NO sobrecargue la lavadora. • Use la temperatura, cantidad de detergente, agua y tiempo de lavado correctos. |

Consultas comunes asociadas con el lavado (continuación)

| PROBLEMA | CAUSAS POSIBLES | SOLUCIONES | MEDIDAS PREVENTIVAS |
|---|---|---|--|
| Formación de motas (Formación de motas de fibra y adherencia al tejido) | <ul style="list-style-type: none"> La formación de motas es normal en las fibras sintéticas y de planchado permanente debido a la abrasión del desgaste normal. | <ul style="list-style-type: none"> Use un cepillo para pelusa o una máquina para afeitar para remover las motas. | <ul style="list-style-type: none"> Use suavizante para tejidos en la lavadora para lubricar las fibras. Cuando planche, use almidón en spray o apresto en cuellos y puños. De la vuelta a las piezas para reducir la fricción. |
| Residuos o polvo en las piezas oscuras; Tejidos endurecidos, ásperos | <ul style="list-style-type: none"> Detergente no disuelto. Algunos detergentes granulares pueden combinarse con los minerales del agua dura para formar residuos. Sobrecarga de la lavadora. | <ul style="list-style-type: none"> Vuelva a lavar la carga. | <ul style="list-style-type: none"> Incrementa la temperatura del agua utilizando el agua más caliente que pueda resistir el tejido. NO sobrecargue la lavadora. Use detergente líquido o acondicionador de agua no precipitante con detergente en polvo. |
| Resultados de lavado inesperados de piezas de gran tamaño. | <ul style="list-style-type: none"> Poco movimiento de las piezas grandes durante la acción de lavado. Piezas grandes puestas de manera incorrecta en posición extendida. | <ul style="list-style-type: none"> Vuelva a organizar la carga y vuelva a lavar. | <ul style="list-style-type: none"> Coloque las piezas de una en una, cada una amontonada en su propia "bola" para facilitar la interacción entre las piezas. Evite colocar las piezas de forma extendida. |
| Arrugas | <ul style="list-style-type: none"> Sobrecarga de la lavadora. Ciclo de lavado incorrecto para la carga de lavado. | <ul style="list-style-type: none"> Reduzca el tamaño de la carga. Enjuague con agua fría y suavizante para tejidos líquido utilizando el ciclo casual o delicado. | <ul style="list-style-type: none"> NO sobrecargue la lavadora. Extraiga las piezas de la lavadora tan pronto como finalice el ciclo. Use suavizante para tejidos líquido. |
| Percudido amarillento ocasionado por la suciedad corporal en tejidos sintéticos | <ul style="list-style-type: none"> Tiempo de agitación demasiado corto. Temperatura del agua demasiado baja. Cantidad insuficiente de detergente. | <ul style="list-style-type: none"> Remoje en potenciador de detergente o el producto que contiene enzimas. Lave con el agua a la mayor temperatura segura para el tejido, utilizando el ciclo casual. Incrementa la cantidad de detergente. Agregue blanqueador seguro para el tejido o trate con removedor de color. | <ul style="list-style-type: none"> Seleccione el ciclo de lavado correcto. Utilice la cantidad correcta de detergente. Lave con frecuencia las piezas sintéticas utilizando agua caliente o templada. |
| Manchas de óxido amarillas o marrones. | <ul style="list-style-type: none"> Hierro o manganeso en la fuente de agua, los tubos de agua o el calentador de agua. | <ul style="list-style-type: none"> Para restaurar las cargas manchadas de piezas blancas, use un removedor de óxido seguro para el tejido. NO use blanqueador a base de cloro para remover las manchas de óxido. Puede intensificar las manchas. | <ul style="list-style-type: none"> Use un ablandador de agua no precipitante. Antes de lavar, deje correr agua caliente durante unos minutos para limpiar las tuberías. Drene ocasionalmente el calentador de agua. Si el problema es continuo, instale un filtro de agua en el sistema de suministro de agua. |

Consultas comunes asociadas con el secado

Muchos problemas de secado están asociados con una mala limpieza, la remoción ineficiente de la suciedad y las manchas, residuos de pelusa, espuma sucia y daños a los tejidos. Para obtener resultados de secado satisfactorios, proceda conforme a las siguientes sugerencias de la Asociación de fabricantes de jabones y detergentes.

| PROBLEMA | CAUSAS POSIBLES | SOLUCIONES | MEDIDAS PREVENTIVAS |
|--|--|---|--|
| Manchas grasosas o aceitosas | <ul style="list-style-type: none"> Use una hoja de suavizante para tejidos. | <ul style="list-style-type: none"> Restriegue las manchas de suavizante para tejidos con jabón en barra. Enjuague y vuelva a lavar. | <ul style="list-style-type: none"> Agregue unas toallas de baño a las cargas pequeñas para que el tambor gire apropiadamente. Algunos tejidos similares a la seda deben secarse con aire. Utilice una temperatura de secado apropiada. Coloque la hoja de suavizante para tejidos en la carga antes de poner en marcha la secadora. |
| Pelusa | <ul style="list-style-type: none"> Sobrecarga de la secadora. El exceso de secado produce electricidad estática. No se limpió el filtro para pelusa antes de comenzar el ciclo. Pelusa adherida a las motas. | <ul style="list-style-type: none"> Reduzca el tamaño de la carga y vuelvan a lavar utilizando suavizante para tejidos líquido en el enjuague final. Agregue una hoja de suavizante para tejidos y haga girar el tambor sin utilizar calor. Use un cepillo o un rodillo para pelusa para remover la pelusa. | <ul style="list-style-type: none"> NO sobrecargue la secadora. Use un suavizante para tejido en la lavadora o secadora para reducir la electricidad estática. Extraiga las piezas cuando estén ligeramente húmedas para evitar el exceso de secado. Compruebe si el filtro para pelusa está limpio y en su lugar. |
| Formación de motas (Deshilachado de las fibras, formación de motas y adherencia al tejido) | <ul style="list-style-type: none"> Exceso de secado. | <ul style="list-style-type: none"> Use un cepillo para pelusa o una máquina para afeitar para remover las motas. | <ul style="list-style-type: none"> Use suavizante para tejidos para lubricar las fibras. Si plancha, use almidón en spray o apresto en cuellos y puños. De la vuelta a las piezas para reducir la fricción. |
| Encogimiento | <ul style="list-style-type: none"> Temperatura demasiado alta. Exceso de secado. | <ul style="list-style-type: none"> Condición irreversible. | <ul style="list-style-type: none"> Siga las indicaciones de la etiqueta de cuidado del tejido. Si el encogimiento es un problema, compruebe con frecuencia la carga. Extraiga las piezas cuando estén ligeramente húmedas y cuélguelas o extiéndalas sobre una superficie plana para completar el proceso de secado. Asegure los tejidos dándoles forma. |
| Arrugas | <ul style="list-style-type: none"> Sobrecarga de la secadora. Dejar las piezas en la secadora después de que finalice el ciclo. | <ul style="list-style-type: none"> Reduzca el tamaño de la carga y ponga a girar el tambor utilizando una temperatura media o baja durante 5-10 minutos. Extraiga las piezas inmediatamente. Cuelgue o doble. | <ul style="list-style-type: none"> NO sobrecargue la secadora. Extraiga las piezas tan pronto como finalice el ciclo. |

Antes de Solicitar asistencia técnica

Antes de solicitar asistencia técnica, repase esta lista. La lista puede ahorrarle tiempo y dinero. Esta lista incluye las cosas que ocurren con frecuencia y que no son el resultado de problemas de fabricación o de los materiales de este centro de lavado.

| PROBLEMA | CAUSAS POSIBLES | SOLUCIONES |
|---------------------------|--|---|
| RUIDO | | |
| Ruido metálico y golpeteo | <ul style="list-style-type: none"> • Puede haber objetos extraños como monedas o pasadores de seguridad en el tambor o la bomba. • Hebillas de cinturones y sujetadores metálicos están golpeando el tambor de lavado. | <ul style="list-style-type: none"> • Detenga la lavadora y compruebe el tambor. Si el ruido continúa después de haber reiniciado la lavadora, los objetos pueden estar en la bomba. Llame a un proveedor de servicios de mantenimiento autorizado. • Para prevenir ruidos y daños innecesarios a la tina, apriete los sujetadores y dé la vuelta a las piezas. |
| Sonido de golpeteo | <ul style="list-style-type: none"> • Las cargas de lavado pesadas pueden producir un sonido de golpeteo. Por lo general, esto es normal. Si el sonido continúa, la lavadora puede estar desequilibrada. | <ul style="list-style-type: none"> • Detenga la lavadora y redistribuya la carga de lavado. |
| Ruido de vibración | <ul style="list-style-type: none"> • La lavadora no está apoyada firmemente sobre el suelo. • Carga de la lavadora desigualmente distribuida en la tina. | <ul style="list-style-type: none"> • Mueva la lavadora de manera que quede firmemente apoyada sobre el suelo. Ajuste las patas de nivelación. Para obtener más detalles, consulte las Instrucciones para la instalación. • Detenga la lavadora y reorganice la carga de lavado. |
| OPERACIÓN | | |
| La lavadora no arranca | <ul style="list-style-type: none"> • La tapa de la lavadora está abierta. • Es posible que el cable de alimentación eléctrica no esté conectado o la conexión puede estar suelta. • Fusible de la casa fundido, disyuntor del circuito desconectado o se ha producido un corte de energía. • La fuente de suministro de agua no está abierta. • El motor se está recalentando. El motor de la lavadora se detiene cuando se recalienta. | <ul style="list-style-type: none"> • Cierre la tapa de la lavadora. La lavadora no funciona estando la tapa abierta. • Compruebe si el enchufe encaja firmemente en el tomacorriente. • Restablezca el disyuntor del circuito o reemplace el fusible. NO incremente la capacidad del fusible. Si el problema es por un circuito sobrecargado, solicite a un electricista calificado que corrija el problema. Si el problema es por un corte de electricidad, llame a la empresa eléctrica local. • Abra los grifos de suministro de agua. • Espere hasta que se enfríe el motor antes de intentar volver a arrancar la unidad. |
| La lavadora no gira | <ul style="list-style-type: none"> • La tapa no está completamente cerrada. | <ul style="list-style-type: none"> • Cierre la tapa de la lavadora. La lavadora no funciona estando la tapa abierta. |
| Residuos en el tambor | <ul style="list-style-type: none"> • Piezas excesivamente sucias. | <ul style="list-style-type: none"> • Limpie el tambor con un producto de limpieza casero no abrasivo y, posteriormente, enjuague. Sacuda o cepille el exceso de suciedad y arena de las piezas antes de lavar. |
| La secadora no arranca | <ul style="list-style-type: none"> • Es posible que el cable de alimentación eléctrica no esté firmemente conectado o el enchufe puede estar suelto. • Fusible de la casa fundido o disyuntor del circuito desconectado. • Limitador térmico disparado. | <ul style="list-style-type: none"> • Compruebe si el enchufe encaja firmemente en el tomacorriente. • Restablezca el disyuntor del circuito o reemplace el fusible. • Asegúrese de que la línea eléctrica no esté sobrecargada. • Solicite asistencia a un técnico de mantenimiento autorizado para que realice el reemplazo correspondiente. |

Antes de Solicitar asistencia técnica (continuación)

| PROBLEMA | CAUSAS POSIBLES | SOLUCIONES |
|--|--|--|
| La secadora funciona pero no calienta | <ul style="list-style-type: none"> • Si se fundiese 1 de los 2 fusibles del circuito de la secadora, el tambor podría girar pero el calefactor no funcionaría (modelos eléctricos). • La válvula de suministro de gas no está abierta (modelos a gas). • La secadora no dispone de una fuente de suministro de aire que es suficiente para la llama del quemador (modelos a gas). • El tanque de suministro de gas LP está vacío o ha habido una interrupción en el suministro de gas natural (modelos a gas). | <ul style="list-style-type: none"> • Reemplace el fusible. • Compruebe si la válvula de suministro está abierta. Consulte las Instrucciones para la instalación para obtener información sobre el procedimiento. • Consulte las instrucciones para la instalación. • Rellene o sustituya el tanque. La secadora debe calentarse cuando se restablezca el servicio de suministro. |
| El ciclo de secado demora demasiado La parte externa de la secadora está demasiado caliente o huele a quemado | <ul style="list-style-type: none"> • El filtro para pelusa está obstruido con pelusa. • No se han cumplido los requisitos asociados con el conducto del escape. • La secadora eléctrica está conectada a un circuito de 208 voltios. • No se han seguido los procedimientos de secado. • La campana del escape exterior o el conducto del escape puede estar obstruido o restringido. • Humedad demasiado alta. | <ul style="list-style-type: none"> • Compruebe si se ha retirado toda la pelusa del filtro para pelusa de la secadora antes de iniciar cada ciclo. • El conducto del escape debe tener como mínimo 4 pulgadas de diámetro y ser de metal rígido o semirígido. • Cuando esté en su lugar, el conducto no debe tener más de cuatro dobles de 90° y no debe superar la longitud indicada en las Instrucciones para la instalación. • El tiempo de secado es el 20% mayor que el tiempo de secado en un circuito de 240 V. • Consulte las Instrucciones de uso. • Limpie todas las obstrucciones. • Use un deshumidificador cerca de la secadora. |
| Exceso de arrugas | <ul style="list-style-type: none"> • La secadora está sobrecargada. • Las piezas han permanecido en la secadora durante mucho tiempo. • Clasificación insuficiente de las piezas. • La temperatura de secado es demasiado alta. | <ul style="list-style-type: none"> • NO sobrecargue. Consulte las Instrucciones de uso. • Extraiga las piezas tan pronto como finalice el ciclo. • Consulte las Instrucciones de uso. • Siga las instrucciones de la etiqueta de cuidado del tejido. |
| La capa de acabado del tambor presenta raspaduras o salpicaduras | <ul style="list-style-type: none"> • Hay objetos extraños como monedas, pasadores, clips o botones en el interior de la secadora.* • Objetos permanentemente asegurados por ejemplo, hebillas de cinturones, cremalleras y sujetadores pueden estar golpeando el interior del tambor.* | <ul style="list-style-type: none"> • Siempre extraiga los objetos extraños de los bolsillos antes de lavar. Extraiga los objetos del tambor y vuelva a poner en marcha la secadora. • De vuelta a las piezas antes de secar para evitar raspaduras y daños a la secadora. |
| *Los daños del tambor causados por objetos extraños u objetos permanentemente asegurados no están cubiertos por la garantía. | | |
| AGUA | | |
| La carga de lavado queda demasiado húmeda después del centrifugado | <ul style="list-style-type: none"> • La lavadora está sobrecargada. • La carga está desequilibrada. • La manguera de drenaje está retorcida. | <ul style="list-style-type: none"> • NO sobrecargue la lavadora. Consulte los Procedimientos de lavado. • Reorganice la carga para que el centrifugado sea apropiado. • Enderece la manguera de drenaje. |

Antes de Solicitar asistencia técnica (continuación)

| PROBLEMA | CAUSAS POSIBLES | SOLUCIONES |
|--|--|--|
| El agua no entra a la lavadora o entra lentamente | <ul style="list-style-type: none"> • La tapa de la lavadora está abierta. • La fuente de suministro de agua no es adecuada en la zona. • Los grifos de suministro de agua no están completamente abiertos. • Se está utilizando agua en otra parte de la casa. • Las mangueras de entrada de agua están retorcidas. | <ul style="list-style-type: none"> • Cierre la tapa de la lavadora. La lavadora no funciona estando la tapa abierta. • Compruebe en otro grifo de la casa. Espere hasta que aumente el suministro y la presión del agua. • Abra completamente el grifo de agua caliente y el de agua fría. • La presión del agua debe ser de al menos 10 psi (69 kPa). Evite utilizar agua en otros lugares cuando la lavadora está llenando. • Enderece las mangueras. |
| El agua templada o caliente no es lo suficientemente caliente. | <ul style="list-style-type: none"> • El calentador de agua está a una temperatura demasiado baja o está alejado de la lavadora. • Se está utilizando agua caliente en otra parte de la casa. | <ul style="list-style-type: none"> • Mida la temperatura del agua caliente en un grifo cercano con un termómetro para dulces o carne. La temperatura del agua debe ser de al menos 120 °F (50 °C). Ajuste el calentador de agua según sea necesario. • Evite utilizar agua caliente en otros lugares antes o durante el uso de la lavadora. Es posible que no haya agua caliente suficiente para lavar apropiadamente. Si el problema persiste, es posible que el sistema de agua caliente no soporte más de 1 uso a la vez. |
| El agua de la lavadora no se drena o se drena lentamente. | <ul style="list-style-type: none"> • La manguera de drenaje está retorcida u obstruida. | <ul style="list-style-type: none"> • Limpie y enderece la manguera de drenaje. |
| Fugas de agua | <ul style="list-style-type: none"> • Suelte la conexión de la manguera de llenado en el grifo o la lavadora. • Los tubos de desagüe caseros están obstruidos. | <ul style="list-style-type: none"> • Compruebe y apriete las conexiones de las mangueras. Instale las arandelas de sellado de goma suministradas. • Desatasque las tuberías de drenaje. Contacte a un plomero si fuese necesario. |
| Temperaturas de lavado y enjuague incorrectas. | <ul style="list-style-type: none"> • Las mangueras de agua caliente y fría están conectadas a grifos de suministro de agua erróneos. | <ul style="list-style-type: none"> • Conecte la manguera de agua caliente al grifo de agua caliente y la manguera de agua fría al grifo de agua fría. |
| Entra agua a la lavadora pero no se llena la tina | <ul style="list-style-type: none"> • El tubo vertical de la manguera de drenaje no tiene la altura correcta. | <ul style="list-style-type: none"> • El tubo vertical debe tener una altura mínima de 30" (84 cm) para evitar la succión. Consulte las INSTRUCCIONES PARA LA INSTALACIÓN. |
| Queda agua en la tina después de completar el ciclo de lavado. | <ul style="list-style-type: none"> • Falla del cerrojo de la tapa. | <ul style="list-style-type: none"> • NO anule el cerrojo de la tapa. Llame a un proveedor de servicios de mantenimiento autorizado. |
| No se realizaron los ciclos de drenaje y centrifugación | <ul style="list-style-type: none"> • Falla del cerrojo de la tapa. | <ul style="list-style-type: none"> • NO anule el cerrojo de la tapa. Llame a un proveedor de servicios de mantenimiento autorizado. |

Durante el periodo de garantía detallado a continuación, a partir de la fecha de entrega, Electrolux reparará o sustituirá las piezas de este electrodoméstico que resulten estar defectuosas en materiales o mano de obra, siempre que dicho electrodoméstico haya sido instalado, utilizado y mantenido de acuerdo con las instrucciones proporcionadas.

Periodos de garantía:

- Todas las piezas — Un año, incluida mano de obra
- Tambor de lavado — Vida útil del producto (no incluida mano de obra)

Exclusiones

Esta garantía no cubre lo siguiente:

1. Productos con número de serie original quitado, modificado o que no pueda ser determinado adecuadamente.
2. Productos que hayan pasado de su propietario original a una tercera parte o que hayan sido exportados de EE. UU. o Canadá.
3. Óxido en el interior o exterior de la unidad.
4. Los productos adquiridos "tal cual" no están cubiertos por esta garantía.
5. Productos utilizados en entornos comerciales.
6. Visitas de servicio que no se refieran a fallos de funcionamiento o defectos en materiales o mano de obra o para aparatos no utilizados en entornos domésticos ordinarios o utilizados de forma distinta a las instrucciones provistas.
7. Visitas de servicio para corregir la instalación del aparato o para obtener instrucciones sobre cómo utilizar el aparato.
8. Gastos ocasionados para facilitar el acceso al aparato para tareas de servicio, como movimiento de adornos, armarios empotrados, estanterías, etc, que no forman parte del aparato tal y como se entregó de fábrica.
9. Visitas de servicio para reparar o sustituir bombillas, filtros de aire, filtros de agua, otros consumibles o tiradores, asas o embellecedores.
10. Costes adicionales como, entre otros posibles, visitas fuera de horario comercial, en fines de semana o vacaciones, cargos por envío por ferry o kilometraje para áreas remotas, incluido el estado de Alaska.
11. Daños en el acabado del aparato o a la vivienda durante la instalación, incluidos, entre otros posibles, a suelos, armarios, paredes, etc.
12. Daños provocados por: servicios prestados por empresas de servicio no autorizadas; uso de piezas distintas de recambios originales Electrolux o piezas adquiridas a personas distintas de las empresas de servicio autorizadas, o causas externas como maltrato, uso indebido, alimentación eléctrica inadecuada, accidentes, incendios o fuerzas mayores.

EXCLUSIÓN DE GARANTÍAS IMPLÍCITAS; LIMITACIÓN DE RECURSOS

EL RECURSO ÚNICO Y EXCLUSIVO DEL CLIENTE BAJO ESTA GARANTÍA LIMITADA SERÁ LA REPARACIÓN O SUSTITUCIÓN DEL PRODUCTO SEGÚN SE ESTABLECE EN EL PRESENTE DOCUMENTO. LAS RECLAMACIONES BASADAS EN GARANTÍAS IMPLÍCITAS, INCLUIDAS LAS GARANTÍAS DE COMERCIABILIDAD O ADECUACIÓN PARA UN PROPÓSITO DETERMINADO, ESTÁN LIMITADAS A UN AÑO O AL PERÍODO MÁS BREVE PERMITIDO POR LA LEY, PERO NUNCA MENOS DE UN AÑO. ELECTROLUX NO SERÁ RESPONSABLE DE DAÑOS CONSIGUIENTES O INCIDENTES, COMO DAÑOS A PROPIEDADES Y GASTOS INCIDENTES RESULTANTES DEL INCUMPLIMIENTO DE ESTA GARANTÍA LIMITADA POR ESCRITO O DE CUALQUIER GARANTÍA IMPLÍCITA. ALGUNOS ESTADOS Y PROVINCIAS NO ADMITEN LA EXCLUSIÓN O LIMITACIÓN DE LOS DAÑOS INCIDENTES O CONSIGUIENTES, O LIMITACIONES DURANTE LA DURACIÓN DE LAS GARANTÍAS IMPLÍCITAS, POR LO QUE ES POSIBLE QUE ESTAS LIMITACIONES O EXCLUSIONES NO LE SEAN APLICABLES A USTED. ESTA GARANTÍA POR ESCRITO LE OTORGA DERECHOS LEGALES ESPECÍFICOS. ES POSIBLE QUE TAMBIÉN TENGA OTROS DERECHOS QUE VARIAN ENTRE LOS DISTINTOS ESTADOS.

Si Necesita Servicio Técnico

Conservar su recibo, albarán de entrega u otro registro apropiado del pago para establecer el periodo de garantía en caso de solicitar servicio técnico. En caso de realización de tareas de servicio, le conviene pedir y conservar todos los recibos. El servicio técnico cubierto por esta garantía deberá obtenerse contactando con Electrolux en las direcciones o números de teléfono indicados más abajo.

Esta garantía solo se aplica a EE. UU. y Canadá. En EE. UU., su electrodoméstico está garantizado por Electrolux Consumer Products, Inc. En Canadá, su electrodoméstico está garantizado por Electrolux Canada Corp. Electrolux no autoriza a ninguna persona a cambiar ni ampliar las obligaciones cubiertas por esta garantía. Las obligaciones de servicio técnico y piezas según esta garantía deberán ser realizadas por Electrolux o una empresa de servicio autorizada. Las características o especificaciones del producto según se describen o ilustran están sujetas a cambios sin previo aviso.

EE. UU.
1-800-374-4432
 Frigidaire
 10200 David Taylor Drive
 Charlotte, NC 28262



Electrolux

Canadá
1.800.265.8352
 Electrolux Canada Corp.
 5855 Terry Fox Way
 Mississauga, Ontario, Canada
 L5V 3E4

FRIGIDAIRE®

welcome **home.**



Our home is your home. Visit us if you need help with any of these things:



owner support



accessories



service



registration

(See your registration card for more information.)

Frigidaire.com
1-800-374-4432

Frigidaire.ca
1-800-265-8352